



Používateľská príručka

Multimedia Projector

CO-FH01

CO-FD01

CO-W01

CO-WX01

CO-WX02

Poznámky použité v tejto príručke 6**Používanie príručky na vyhľadávanie informácií 7**

Vyhľadávanie podľa kľúčového slova..... 7

Preskočenie priamo zo záložiek 7

Tlač len tých strán, ktoré potrebujete..... 7

Získanie najnovšej verzie dokumentov 8**Úvod k projektoru 9****Súčasti a funkcie projektoru 10**

Súčasti projektoru - Predná strana..... 10

Súčasti projektoru - Zadná strana 11

Súčasti projektoru - podstavec..... 12

Súčasti projektoru - Diaľkový ovládač projektoru 13

Nastavenie projektoru 15**Umiestnenie projektoru 16**

Predbežné opatrenia pri inštalácii 18

Možnosti nastavenia a inštalácie projektoru..... 18

Vzdialenosť premietania..... 19

Inštalácia bezpečnostného drôtu 20**Vkladanie batérií do diaľkového ovládača..... 21**

Obsluha diaľkového ovládača 21

Pripojenia projektoru 23

Pripojenie k zdrojom obrazu..... 23

Pripojenie k zdroju videa HDMI 23

Pripojenie k počítaču 23

Pripojenie k počítaču pre HDMI Video a Audio 24

Pripojenie k počítaču pre USB Video a Audio..... 24

Pripojenie k zariadeniu iPad/iPhone 25

Pripojenie k externým zariadeniam USB 25

Premietanie zo zariadenia USB..... 25

Pripojenie k zariadeniu USB..... 25

Odpojenie zariadenia USB..... 26

Pripojenie ku kamere na dokumenty 26

Používanie základných funkcií projektoru 27**Zapnutie projektoru..... 28**

Domovská obrazovka 29

Vypnutie projektoru 31**Voľba jazyka pre ponuky projektoru 32****Režimy premietania 33**

Zmena režimu premietania pomocou diaľkového ovládania 33

Zmena režimu premietania v ponukách 33

Nastavenie typu obrazovky 35

Nastavenie polohy obrazu pomocou polohy obrazovky..... 35

Zobrazenie testovacej vzorky 37**Úprava výšky obrazu 38****Tvar obrazu..... 39**

Oprava tvaru obrazu pomocou tlačidla Lichobež. korekcia 39

Oprava tvaru obrazu pomocou funkcie Quick Corner 40

Zaostrenie obrazu pomocou páčky zaostrovania..... 42**Zmena veľkosti obrazu pomocou Priblíženia..... 43****Nastavenie polohy obrazu pomocou funkcie Posunutie obrazu 44****Výber zdroja obrazu 46****Pomer strán obrazu 47**

Zmena pomeru strán obrazu 47

Dostupné pomery strán obrazu..... 47

Úprava výkonu (Farebný režim) 49

Zmena farebného režimu.....	49
Dostupné farebné režimy.....	49
Ovládanie hlasitosti pomocou tlačidiel Volume	50
Nastavenie funkcií projektora	51
Pripojenie k bezdrôtovej sieti	52
Inštalácia modulu bezdrôtovej siete LAN	52
Ručný výber nastavení bezdrôtovej siete	52
Výber nastavení bezdrôtovej siete v operačnom systéme Windows.....	54
Výber nastavení bezdrôtovej siete v operačnom systéme Mac	55
Nastavenie zabezpečenie bezdrôtovej siete.....	55
Používanie kódu QR na pripojenie mobilného zariadenia.....	56
Premietanie prezentácie pomocou funkcie PC Free	58
Podporované typy súborov PC Free	58
Bezpečnostné opatrenia pri premietaní v režime PC Free.....	58
Spúšťa sa aplikácia PC Free Slide Show	59
Spúšťa sa filmová prezentácia PC Free	60
Možnosti zobrazovania v režime PC Free	61
Dočasné vypnutie obrazu a zvuku (Stlmiť A/V)	63
Dočasné vypnutie zvuku (Stlmiť).....	64
Dočasné zastavenie spusteného videa	65
Približovanie obrazov (E-Zoom)	66
Uloženie užívateľského loga	67
Ukladanie používateľského vzoru	69
Bezpečnostné funkcie projektora	70
Typy zabezpečenia heslom	70
Nastavenie hesla	70
Výber typov zabezpečenia heslom.....	71
Zadanie hesla na používanie projektora	72
Inštalácia bezpečnostného lanka	72

Monitorovanie a ovládanie projektora	73
Epson Projector Management	74
Ovládanie projektora pripojeného k sieti pomocou internetového prehliadača	75
Možnosti ovládania webu.....	76
Nastavenie projektora na príjem upozornení prostredníctvom e-mailu cez sieť.....	79
Nastavenie projektora na hlásenie upozornení prostredníctvom e-mailu	79
Nastavenie monitorovania pomocou SNMP	81
Úprava nastavení v ponuke	82
Používanie ponúk v projektore	83
Používanie zobrazenej klávesnice	84
Text dostupný pomocou zobrazenej klávesnice.....	84
Nastavenia kvality obrazu - Ponuka Obraz	85
Nastavenie funkcií projektora - Ponuka Nastavenia	87
Nastavenia siete projektora - Ponuka Sieť.....	90
Ponuka Sieť - Ponuka Základné	91
Ponuka Sieť - Ponuka Bezdrôtová sieť LAN.....	91
Ponuka Sieť - Ponuka Oznámenia.....	93
Ponuka Sieť - Ponuka Ostatné.....	94
Ponuka Sieť - Ponuka Vynulovať	95
Ponuka Sieť - Ponuka Dokončiť	95
Nastavenia projektora - Ponuka ECO.....	96
Zobrazenie informácií o projektore - Ponuka Informácie	97
Ponuka Informácie - Ponuka Informácie o projektore	97
Event ID	98
Možnosti vynulovania projektora - Ponuka Vynulovať	99

Kopírovanie nastavení z ponuky medzi projektormi (Dávková inštalácia)..... 100

Prenos nastavení z klúča USB.....	100
Prenos nastavení z počítača	101
Oznámenie chyby dávkového nastavenia.....	102

Údržba projektora 103

Údržba projektora.....	104
Čistenie objektívu	105
Čistenie skrinky projektora.....	106
Čistenie vetracích otvorov	107

Riešenie problémov 108

Problémy pri premietaní	109
Stav indikátora projektora.....	110
Používanie zobrazení systému Pomocník v projektore.....	111
Riešenie problémov projektora so zapínaním alebo vypínaním	112
Riešenie problémov s napájaním projektora	112
Keď sa výbojka projektora nezapne.....	112
Riešenie problémov s vypínaním projektora	112
Riešenie problémov s obrazom	113
Riešenie problémov s chýbajúcim obrazom	113
Nastavovanie obrazu, ktorý nie je obdĺžnikový	113
Nastavovanie nejasného alebo rozmazaného obrazu.....	114
Vyriešenie problémov s čiastočným obrazom.....	114
Nastavovanie obrazu, ktorý obsahuje šum alebo statický obraz	114
Úprava blikajúceho obrazu	115
Nastavovanie obrazu s nesprávnym jasom alebo farbami	115

Nastavovanie obráteného obrazu	116
Riešenie problémov s Displejom USB	116

Riešenie problémov so zvukom..... 117**Riešenie problémov s prevádzkou diaľkového ovládača 118****Riešenie problémov s heslom** 119**Riešenie problémov Prepojenia HDMI..... 120****Keď sa zobrazí hlásenie „Je čas vymeniť projektor“..... 121****Príloha 122****Voliteľné príslušenstvo a náhradné diely..... 123**

Držiaky.....	123
Pre bezdrôtové pripojenie.....	123
Externé zariadenia	123

Veľkosť premietacieho plátna a približná vzdialenosť premietania 124**Podporované rozlíšenia displeja monitora 126****Technické parametre projektora..... 127**

Technické parametre konektorov.....	127
-------------------------------------	-----

Vonkajšie rozmery 129**Požiadavky na systém USB Display..... 130****Zoznam bezpečnostných symbolov a pokynov 131****Výstražné štítky..... 133****Glosár 134****Poznámky 136**

Indication of the manufacturer and the importer in accordance with requirements of EU directive.....	136
Indication of the manufacturer and the importer in accordance with requirements of United Kingdom directive.....	136
Obmedzenie používania	136



Spôsob likvidácie projektora	137
Požiadavky na operačný systém	137
Ochranné známky.....	137
Poznámka týkajúca sa autorských práv.....	137
Prisúdenie autorského práva.....	138

Poznámky použité v tejto príručke







Bezpečnostné symboly

Na projektore a v jeho manuáloch sa používajú grafické symboly a štítky, ktorých obsah vás usmerní pri bezpečnom používaní tohto projektora.

Prečítajte si a dôkladne dodržujte pokyny, ktoré sú týmito symbolmi a štítkami vyznačené, aby nedošlo k zraneniu osôb alebo ku škode na majetku.

 Výstraha	Tento symbol označuje informáciu, ktorá by v prípade jej ignorovania mohla viesť k zraneniu alebo až úmrtiu.
 Upozornenie	Tento symbol označuje informáciu, ktorá by v prípade jej ignorovania mohla viesť k zraneniu alebo fyzickému poškodeniu z dôvodu nesprávnej manipulácie.

Poznámky obsahujúce všeobecné informácie

Pozor	Tento štítok označuje postupy, ktoré môžu viesť ku škode alebo poraneniu, ak nebude používateľ dostatočne opatrný.
	Tento štítok uvádza doplnkové informácie, ktoré môže byť užitočné vedieť.
Tlačidlo 	Označuje tlačidlá na diaľkovom ovládači alebo na ovládacom paneli. Príklad: tlačidlo 
Názov ponuky/nastavenia	Označuje názvy ponuky a nastavenia projektora. Príklad: Vyberte ponuku Obraz .  Obraz > Farba
	Tento štítok označuje odkazy na súvisiace stránky.
	Tento štítok označuje úroveň aktuálnej ponuky projektora.

» Súvisiace odkazy

- "Používanie príručky na vyhľadávanie informácií" [str.7](#)
- "Získanie najnovšej verzie dokumentov" [str.8](#)

Príručka vo formáte PDF umožňuje vyhľadávanie informácií, ktoré vyhľadávate, podľa kľúčového slova alebo umožňuje preskočiť priamo na konkrétne sekcie prostredníctvom záložiek. Môžete tiež tlačiť len strany, ktoré potrebujete. Táto časť vysvetľuje, ako používať príručku vo formáte PDF, ktorá bola otvorená v programe Adobe Reader X v počítači.

► Súvisiace odkazy

- "Vyhľadávanie podľa kľúčového slova" [str.7](#)
- "Preskočenie priamo zo záložiek" [str.7](#)
- "Tlač len tých strán, ktoré potrebujete" [str.7](#)

- Mac OS: podržte stlačený kláves Command a potom stlačte ←.

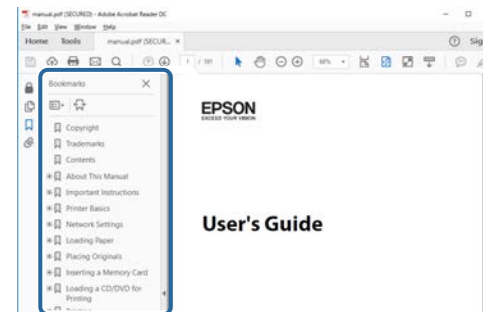

Vyhľadávanie podľa kľúčového slova

Kliknite na položky **Upraviť > Rozšírené vyhľadávanie**. Do vyhľadávacieho okna zadajte kľúčové slovo (text) pre informáciu, ktorú chcete nájsť a potom kliknite na možnosť **Vyhľadať**. Výsledky sa zobrazia ako zoznam. Kliknutím na jeden zo zobrazených výsledkov preskočíte na príslušnú stranu.

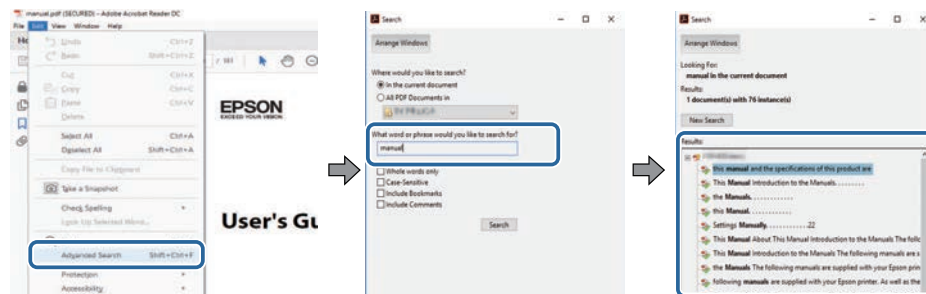

Tlač len tých strán, ktoré potrebujete

Môžete extrahovať a tlačiť len strany, ktoré potrebujete. Kliknite na položku **Tlačiť** v ponuke **Súbor** a potom zadajte strany, ktoré chcete tlačiť v položke **Strany na tlač**.

- Ak chcete zadať rad strán, zadajte medzi úvodnou a koncovou stranou pomlčku.
Príklad: 20-25
- Ak chcete zadať strany, ktoré nie sú v rade, oddelte ich čiarkami.
Príklad: 5, 10, 15

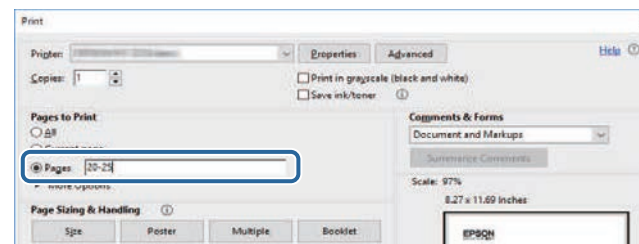

Preskočenie priamo zo záložiek

Kliknutím na nadpis preskočíte na príslušnú stranu. Kliknite na + alebo >, ak chcete zobrazíť nadpisy nižšej úrovne v danej časti. Ak sa chcete vrátiť na predchádzajúcu stranu, vykonajte na klávesnici nasledujúcu operáciu.

- Windows: podržte stlačené **Alt** a potom stlačte ←.

Najnovšiu verziu príručiek a technických údajov môžete získať na webovej stránke spoločnosti Epson.

Navštívte [epson.sn](https://www.epson.sn) a zadajte názov modelu.

Úvod k projektoru

Viac informácií o funkciách vášho projektoru a názvy súčastí nájdete v týchto častiach.

► Súvisiace odkazy

- "Súčasti a funkcie projektoru" [str.10](#)

Nasledujúce časti popisujú súčasti projektoru a ich funkcie.

► **Súvisiace odkazy**

- "Súčasti projektoru - Predná strana" [str.10](#)
- "Súčasti projektoru - Zadná strana" [str.11](#)
- "Súčasti projektoru - podstavec" [str.12](#)
- "Súčasti projektoru - Diaľkový ovládač projektoru" [str.13](#)

Súčasti projektoru - Predná strana

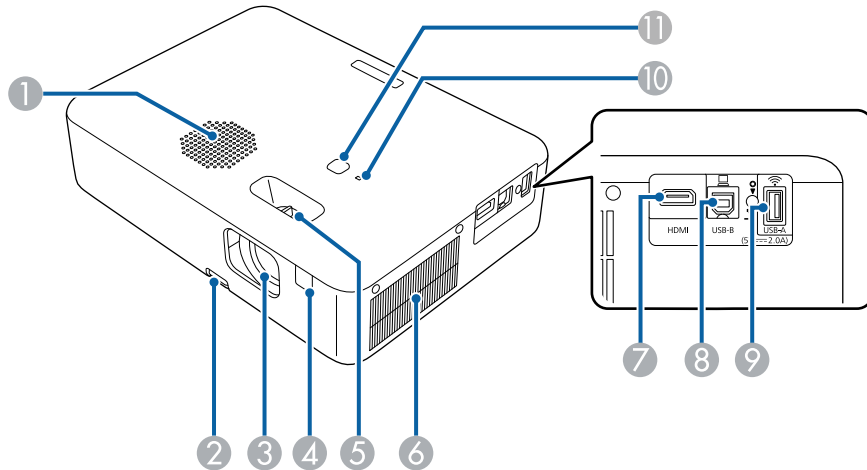

Názov	Funkcia
7 Port HDMI	Prijíma video signály z video zariadení a počítačov, ktoré sú kompatibilné so štandardom HDMI. Tento port je kompatibilný s HDCP 2.3.
8 Port USB-B	Slúži na pripojenie kábla USB k počítaču na premietanie obrazov z počítača.
9 Port USB-A (5V === 2.0A)	Slúži na pripojenie pamäťového zariadenia USB alebo digitálneho fotoaparátu a premietanie filmov alebo obrázkov formou PC Free. Slúži na pripojenie voliteľnej kamery na dokumenty. Slúži na pripojenie modulu bezdrôtovej siete LAN. Ďalej len ako port USB-A.
10 Svetelný indikátor stavu	Signalizuje stav projektoru.
11 Tlačidlo Power (Vypínač) [⏻]	Zapnite alebo vypnite projektor.

► **Súvisiace odkazy**

- "Stav indikátora projektoru" [str.110](#)
- "Obsluha diaľkového ovládača" [str.21](#)
- "Zaostrenie obrazu pomocou páčky zaostrovania" [str.42](#)
- "Čistenie vetracích otvorov" [str.107](#)
- "Úprava výšky obrazu" [str.38](#)

Názov	Funkcia
1 Reproduktor	Výstup zvuku.
2 Páčka na nastavenie nožičky	Stlačte páčku na nastavenie nožičky, ak chcete vytiahnuť alebo zasunúť prednú nastaviteľnú nožičku.
3 Objektív	Obrázky sú premietané cez objektív.
4 Diaľkový prijímač	Prijíma signály z diaľkového ovládača.
5 Páčka zaostrovania	Upravuje zaostrenie obrazu.
6 Vetrací vstupný otvor	Privádza vzduch, ktorým sa projektor chladí zvnútra.

Súčasti projektoru - Zadná strana

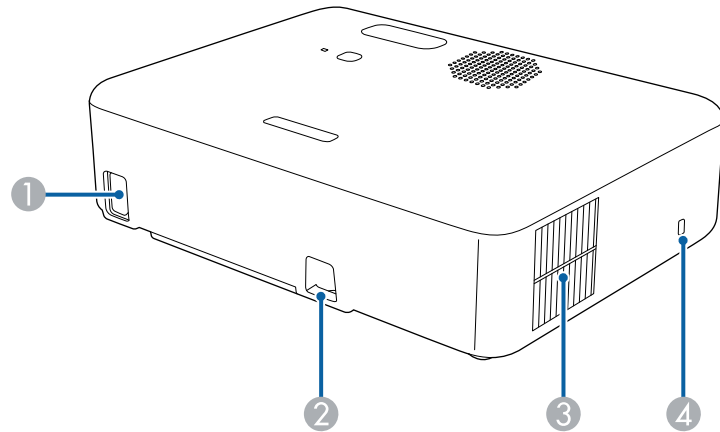

Názov	Funkcia
1 Konektor napájania	Slúži na pripojenie napájacieho kábla k projektoru.
2 Upevňovací bod bezpečnostného lanka	Tadiaľto prevlečte komerčne dostupný lankový zámok a uzamknite ho na mieste. Môžete tiež pripevniť voliteľný bezpečnostný drôt, aby ste zabránili pádu projektoru zo stropu alebo steny.
3 Výstupný otvor vetrania	Výstupný otvor kvôli vzduchu, ktorý sa používa na vnútorné chladenie projektoru. <div style="border: 1px solid black; padding: 5px; margin-top: 10px;"> <p>⚠ Výstraha</p> <p>Nepozerajte sa do vetracích otvorov. Pri výbuchu lampy môžu uniknúť plyny a môžu sa rozletieť malé úlomky skla, ktoré môžu spôsobiť zranenie. Pri vdýchnutí úlomkov skla alebo v prípade, že sa vám dostali do očí alebo úst, vyhľadajte lekársku pomoc.</p> </div>

Názov	Funkcia
	<p>⚠ Upozornenie</p> <p>Počas projekcie sa nepribližujte tvárou ani rukami k vetraciemu otvoru a neumiestňujte do blízkosti výstupného otvoru vetrania predmety, ktoré by sa mohli deformovať alebo poškodiť teplom. Horúci vzduch z výstupného otvoru vetrania môže spôsobiť popáleniny, deformácie alebo nehody.</p>
4	<p>Bezpečnostná zásuvka</p> <p>Bezpečnostná zásuvka je kompatibilná s bezpečnostným systémom Microsaver vyrábaným spoločnosťou Kensington.</p>

» Súvisiace odkazy

- "Inštalácia bezpečnostného lanka" [str.72](#)

Súčasti projektoru - podstavec

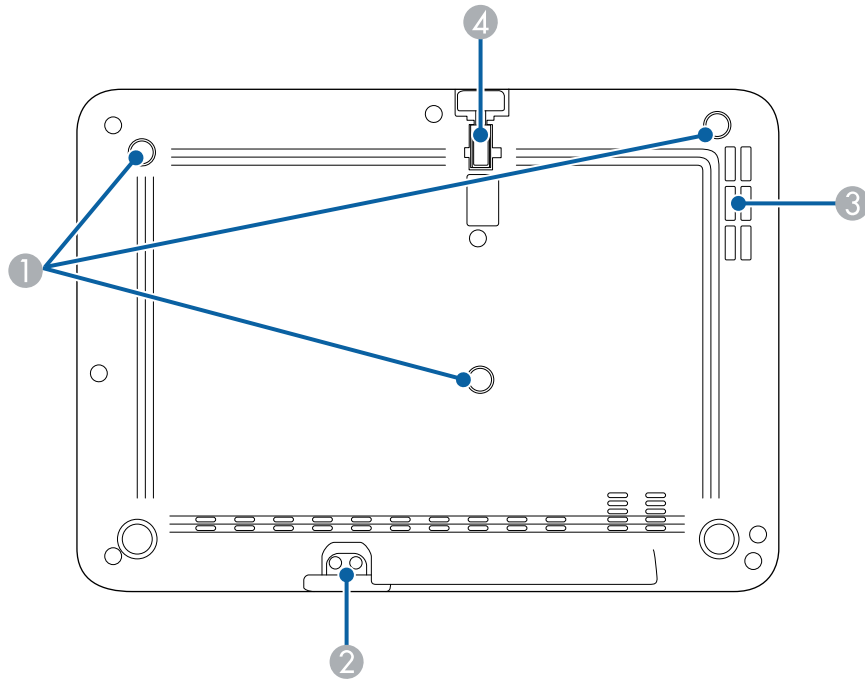

» Súvisiace odkazy







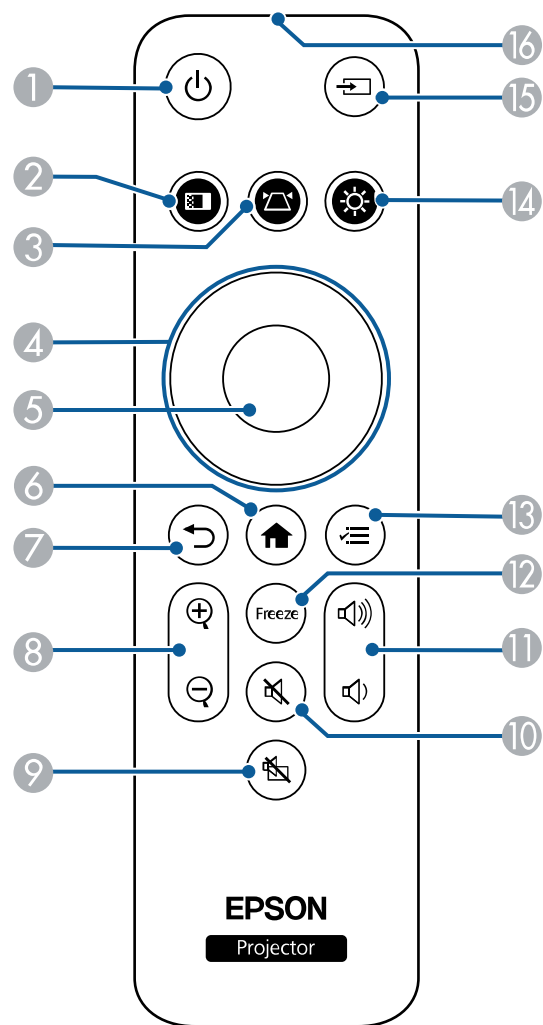

- "Úprava výšky obrazu" [str.38](#)
- "Inštalácia bezpečnostného lanka" [str.72](#)





Názov	Funkcia
1 Upevňovacie body pri montáži na strop (tri body)	Ak chcete projektor zavesiť na strop, použite voliteľnú konzolu pre montáž na strop.
2 Upevňovací bod bezpečnostného lanka	Tadiaľto prevlečte komerčne dostupný lankový zámok a uzamknite ho na mieste. Môžete tiež pripevniť voliteľný bezpečnostný drôt, aby ste zabránili pádu projektoru zo stropu alebo steny.
3 Vetrací vstupný otvor	Privádza vzduch, ktorým sa projektor chladí zvnútra.
4 Predná nastaviteľná nožička	Keď projektor inštalujete na plochu, ako je napríklad stôl, vytiahnite nožičku a nastavte polohu obrazu.

Súčasti projektor - Dialkový ovládač projektor

Pomocou tohto diaľkového ovládača môžete ovládať projektor.

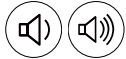

Názov	Funkcia
1 Tlačidlo Power 	Zapína a vypína napájanie projektor.
2 Tlačidlo Color Mode (Farebný režim) 	Slúži na zmenu farebného režimu.
3 Tlačidlo Lichobež. korekcia 	Zobrazuje obrazovku s nastaveniami Lichobež. korekcia alebo obrazovku Quick Corner .
4 Tlačidlá so šípkami 	Pri zobrazení ponuky v projektore slúžia na výber položiek z ponuky. Keď sú na obrazovke ponuky zobrazené ikony ▲▼ alebo ◀▶, použite tieto tlačidlá na výber položiek ponuky.
5 Tlačidlo [Enter] 	Pri zobrazovaní ponuky projektor zadáva aktuálny výber a presúva na ďalšiu úroveň.
6 Tlačidlo Home 	Zobrazuje a zatvára Domovskú obrazovku.
7 Tlačidlo Esc 	Zastaví aktuálnu funkciu. Pri zobrazení ponuky projektor presúva späť na predchádzajúcu úroveň.
8 Tlačidlá E-Zoom 	Slúži na priblíženie časti premietaného obrazu a jej zväčšenie na obrazovke.
9 Tlačidlo A/V Mute (Stlmiť A/V) 	Dočasne zapína alebo vypína video a zvuk.

Názov	Funkcia
10 Tlačidlo Mute (Stlmiť) 	Dočasne zapína alebo vypína zvuk.
11 Tlačidlá Hlasitosť zvýšenie/zníženie 	Slúži na úpravu hlasitosti reproduktora a slúchadiel.
12 Tlačidlo Freeze 	Obrazy pozastavuje alebo obnovuje.
13 Tlačidlo Menu (Ponuka) 	Zobrazuje a zatvára ponuku projektoru. Pomocou ponúk v projektore môžete upravovať nastavenia, ktoré určujú fungovanie vášho projektoru.
14 Tlačidlo Brightness (Jas) 	Slúži na nastavenie jas premietaného obrazu.
15 Tlačidlo Source (Zdroj) 	Prepína na ďalší vstupný zdroj.
16 Oblasť diaľkového ovládača vysielajúca svetlo	Vysiela signály diaľkového ovládania.

» Súvisiace odkazy

- "Približovanie obrazov (E-Zoom)" [str.66](#)
- "Úprava výkonu (Farebný režim)" [str.49](#)
- "Domovská obrazovka" [str.29](#)
- "Oprava tvaru obrazu pomocou tlačidla Lichobež. korekcia" [str.39](#)
- "Výber zdroja obrazu" [str.46](#)
- "Používanie ponúk v projektore" [str.83](#)

Nastavenie projektora

Pri nastavovaní projektora postupujte podľa pokynov v nasledujúcich častiach.

► Súvisiace odkazy

- "Umiestnenie projektora" [str.16](#)
- "Inštalácia bezpečnostného drôtu" [str.20](#)
- "Vkladanie batérií do diaľkového ovládača" [str.21](#)
- "Pripojenia projektora" [str.23](#)

Ak chcete premietiť obraz, projektor môžete umiestniť takmer na každú rovnú plochu.

Ak chcete projektor používať na pevnom mieste, môžete ho tiež zavesiť zo stropu. Keď chcete zavesiť projektor zo stropu, budete potrebovať voliteľný držiak na strop.

Pri výbere miesta pre projektor dodržiavajte nasledujúce body:

- Položte projektor na stabilný a rovný povrch.

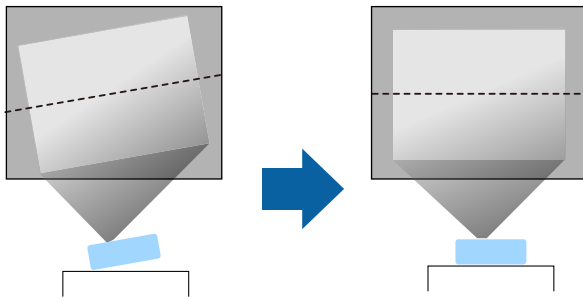

- Okolo a pod projektorom nechajte dostatok priestoru na vetranie a nekladte ho na alebo vedľa čokoľvek, čo by mohlo blokovat' vetracie otvory.
- Umiestnite projektor tak, aby smeroval priamo k obrazovke, nie pod uhlom.

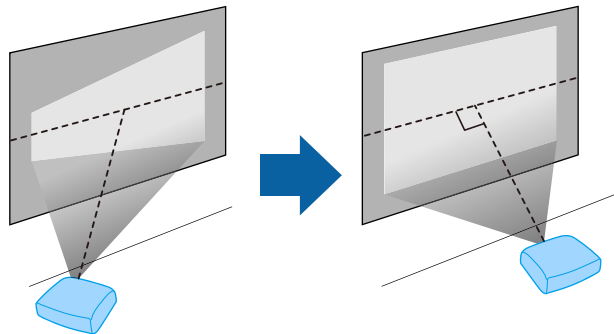

Ak projektor nemôžete nainštalovať tak, aby smeroval priamo na premietaciu plochu, vykonajte korekciu akéhokoľvek vyplývajúceho lichobežníkového skreslenia pomocou ovládacích prvkov projektora. Ak chcete dosiahnuť najlepšiu kvalitu obrazu, odporúčame nastaviť polohu inštalácie projektora, aby ste dosiahli správnu veľkosť a tvar obrazu.

Výstraha

- Keď chcete projektor zavesiť zo stropu, musíte namontovať držiak pre montáž na strop. Ak projektor nesprávne nainštalujete, mohol by spadnúť a spôsobiť škodu alebo zranenie.
- Pri montáži na strop nepoužívajte lepidlá na upevňovacie body, aby ste predišli uvoľneniu skrutiek, alebo ak na projektor použijete mazivá, oleje atď., skrinka projektora môže prasknúť a spôsobiť spadnutie projektora zo stropného uchytenia. V takomto prípade môže projektor spôsobiť vážne zranenie osobe, ktorá by sa nachádzala pod stropným uchytením a mohlo by dôjsť k poškodeniu projektora.
- Bez inštalácie stropného držiaka a projektora môže dôjsť k pádu projektora. Po nainštalovaní špecifického držiaka Epson, ktorý poniesie projektor, sa uistite, že ste ho pripevnili ku všetkým upevňovacím bodom pri montáži na strop. Projektor a držiaky zaistite aj pomocou drôtu, ktorý je dostatočne pevný, aby udržal ich hmotnosť.
- Neinštalujte projektor na miesto vystavené veľkému množstvu prachu alebo vlhkosti ani na miesto vystavené dymu alebo pare. V opačnom prípade by mohlo dôjsť k požiaru alebo úrazu elektrickým prúdom. Vonkajší kryt projektora by sa tiež mohol znehodnotiť a poškodiť, čo by mohlo spôsobiť pád projektora z držiaka.

Príklady prostredí, ktoré by mohli spôsobiť pád projektora v dôsledku znehodnotenia vonkajšieho krytu

- Miesta vystavené nadmernému množstvu dymu alebo častíc oleja vo vzduchu, ako sú továrne alebo kuchyne
- Miesta obsahujúce prchavé rozpúšťadlá alebo chemikálie, ako sú továrne alebo laboratória
- Miesta, kde by mohol byť projektor vystavený čistiacim prostriedkom alebo chemikáliám, ako sú továrne alebo kuchyne
- Miesta, v ktorých sa často používajú aromatické oleje, ako napríklad relaxačné miestnosti
- V blízkosti zariadení, ktoré náhodne produkujú nadmerný dym, častice oleja vo vzduchu alebo penu
- Miesta, kde by mohol byť projektor vystavený ultrafialovým lúčom, ako je napríklad slnečná miestnosť
- Miesta v blízkosti zvlhčovačov

Výstraha

- Nezakrývajte nasávacie alebo výstupné vetracie otvory projektora. Ak zakryjete ktorýkoľvek z vetracích otvorov, môže sa zvýšiť vnútorná teplota a spôsobiť požiar.
- Nepoužívajte ani neskladujte projektor na miestach, kde by bol vystavený prachu alebo špine. Inak môže dôjsť k zníženiu kvality premietaného obrazu alebo k upchatiu vzduchového filtra, čo môže mať za následok poruchu alebo požiar.
- Projektor neinštalujte na nestabilnú plochu ani na miesto, ktoré nespĺňa špecifikácie nosnosti projektora. V opačnom prípade môže spadnúť alebo sa prevrhnúť s následkom úrazu alebo poranenia.
- Projektor nepoužívajte na horľavom povrchu (ako sú noviny, plastová fólia alebo koberec) alebo na elektrickom koberci. Vysoké teplo generované projektorom by ich mohlo zdeformovať alebo odfarbiť a spôsobiť požiar.
- Pri inštalácii vo vysokej polohe, vykonajte opatrenia na zabránenie pádu pomocou drôtov a zaistíte bezpečnosť a prevenciu pred úrazmi v núdzových prípadoch, ako je zemetrasenie. V prípade nesprávnej inštalácie môže dôjsť k spadnutiu a k nehode alebo zraneniu.
- Neinštalujte na miesta, kde by mohlo dôjsť k poškodeniu soľou ani na miesta, ktoré sú vystavené korozívnemu plynu, ako je napríklad sírový plyn z horúcich prameňov. V opačnom prípade môže korózia spôsobiť pád projektora. Môže to tiež spôsobiť nesprávne fungovanie projektora.
- Pri používaní projektora vonku v noci dávajte pozor, aby ste nezakopli o žiadne predĺžovacie napájacie káble, ktoré používate. V opačnom prípade môže projektor spadnúť alebo sa prevrhnúť s následkom úrazu alebo poranenia.

Pozor

- Nepoužívajte projektor v polohe na boku. Projektor by mohol nesprávne fungovať.
- Ak používate projektor v nadmorských výškach nad 1 500 m, v ponuke projektora nastavte **Režim vysok. pomeru** na **Zapnuté**, aby bola zabezpečená správna regulácia vnútornej teploty projektora.
 - ☛ **Nastavenia > Operácia > Režim vysok. pomeru**
- Projektor neumiestňujte na miesta s vysokou vlhkosťou a prašnosťou ani na miesta s výskytom dymu z ohňa alebo tabaku.

» Súvisiace odkazy

- "Predbežné opatrenia pri inštalácii" [str.18](#)

- "Možnosti nastavenia a inštalácie projektora" [str.18](#)
- "Vzdialenosť premietania" [str.19](#)
- "Tvar obrazu" [str.39](#)
- "Nastavenie funkcií projektora - Ponuka Nastavenia" [str.87](#)
- "Úprava výšky obrazu" [str.38](#)
- "Zaostrenie obrazu pomocou páčky zaostrovania" [str.42](#)

Predbežné opatrenia pri inštalácii

Pri inštalovaní projektora dbajte na nasledujúce opatrenia.

Priestor inštalácie

Pozor

- Uistite sa, že okolo projektora ponecháte nasledujúci priestor, aby ste nezablokovali výstupný otvor vetrania a vetracie vstupné otvory.
- Projektor neinštalujte na miesto, ktoré neumožňuje cirkuláciu vzduchu, napríklad na policu alebo do škatule.

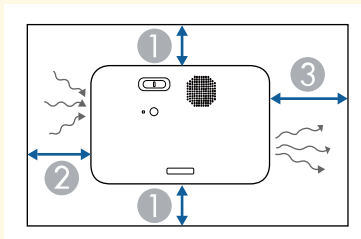

- ① 10 cm
- ② 20 cm
- ③ 30 cm

Možnosti nastavenia a inštalácie projektora

Projektor môžete nastaviť alebo nainštalovať nasledujúcimi spôsobmi:

Predná časť/Zadná časť

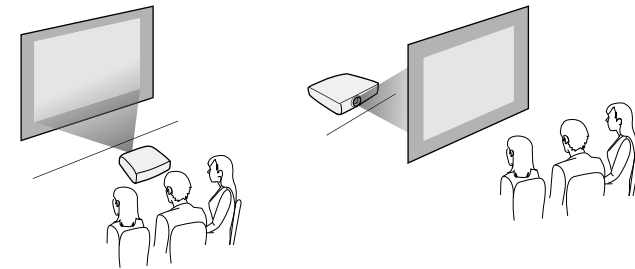

Spredú/Zo stropu alebo Zozadu/Zo stropu

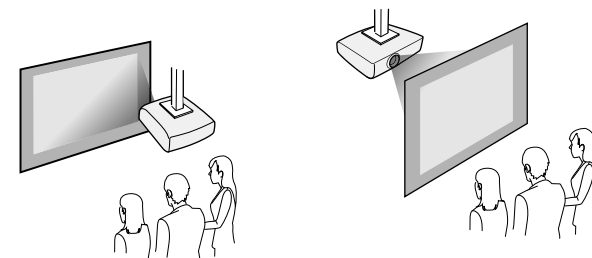

Uistite sa, že ste v ponuke projektora **Nastavenia** vybrali správnu možnosť **Premietanie** podľa použitého spôsobu inštalácie.

☛ **Nastavenia > Inštalácia > Premietanie**

» Súvisiace odkazy

- "Režimy premietania" [str.33](#)

Vzdialenosť premietania

Vzdialenosť, v ktorej projektor umiestnite od premietacej plochy, určuje približnú veľkosť obrazu. Veľkosť obrazu sa zvyšuje, čím ďalej je projektor od premietacej plochy, ale môže sa líšiť v závislosti od faktoru priblíženia, pomeru strán a ďalších nastavení.

Podrobnosti o vzdialenostiach umiestnenia projektora od premietacej plochy v závislosti od veľkosti premietaného obrazu si pozrite v prílohe.



Pri korekcii lichobežníkového skreslenia bude obraz trochu menší.

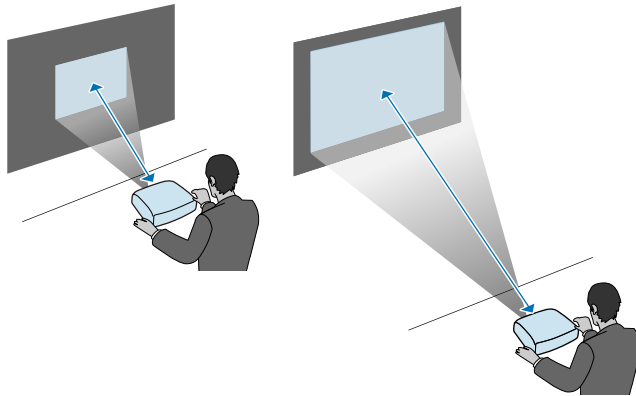

► Súvisiace odkazy

- "Veľkosť premietacieho plátna a približná vzdialenosť premietania" [str.124](#)

Pri inštalácii projektoru na vysoké miesto, ako je strop, stena alebo polica, nainštalujte voliteľnú súpravu bezpečnostných káblov, aby ste projektor zaistili na mieste inštalácie a predišli jeho pádu.

Výstraha

Uistite sa, že používate bezpečnostný drôt dodávaný so stropným držiakom Epson. Bezpečnostný drôt je dostupný ako voliteľná Súprava bezpečnostného drôtu ELPWR01.

- 1** Prevlečte bezpečnostný kábel cez upevňovací bod na bezpečnostný kábel na projektore.

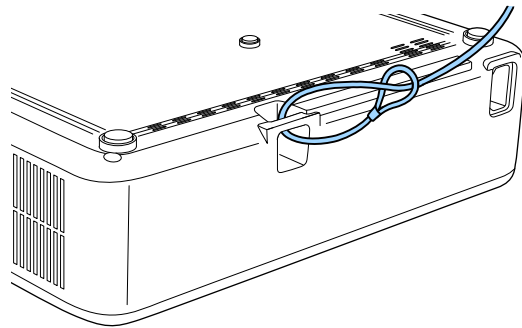

- 2** Druhý koniec bezpečnostného kábla pripevnite ku konštrukcii, ktorá je dostatočne pevná, aby uniesla hmotnosť projektoru, ako je napríklad komerčne dostupný montážny materiál. Ak je kábel príliš dlhý, omotajte ho tak, aby bol čo najmenej uvoľnený.

V diaľkovom ovládači sa používajú dve batérie veľkosti AAA, ktoré sú súčasťou balenia projektoru.

Pozor

Pred manipuláciou s batériami si prečítajte *Bezpečnostné pokyny*.

- 1** Otvorte kryt batérie, ako je znázornené na obrázku.

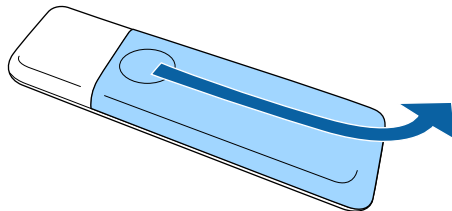

- 2** Ak je to potrebné, vyberte staré batérie.



Použité batérie zlikvidujte v súlade s miestnymi predpismi.

- 3** Batérie vložte tak, aby póly + a - boli vo vyznačenom smere.

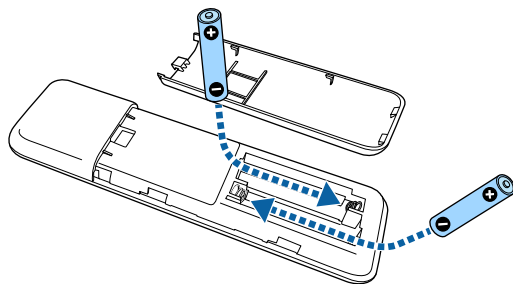

⚠ Výstraha

Aby ste sa uistili, že batérie sú vložené správnym spôsobom, skontrolujte polohy značiek (+) a (-) vo vnútri držiaka na batérie. Ak batérie nepoužívate správne, mohli by vybuchnúť alebo vytečť a spôsobiť požiar, poranenie alebo poškodenie výrobku.

- 4** Zatvorte kryt batérií a zatlačte ho smerom nadol, kým nezapadne na miesto.

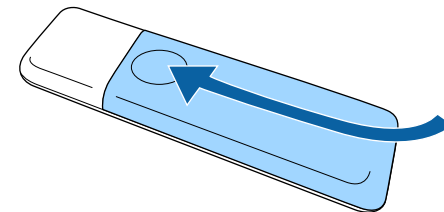

» Súvisiace odkazy

- "Obsluha diaľkového ovládača" [str.21](#)

Obsluha diaľkového ovládača

Diaľkové ovládanie umožňuje obsluhovať projektor takmer odkiaľkoľvek v miestnosti.

Diaľkový ovládač musíte namieriť na senzory v projektore vo vzdialenosti a uhloch, ktoré sa tu uvádzajú.

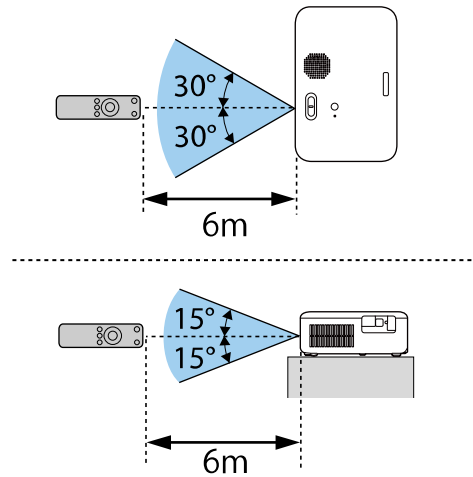

- Diaľkové ovládanie nepoužívajte v podmienkach s jasnými žiarivkami alebo na priamom slnečnom svetle, pretože projektor by nereagoval na príkazy. Ak diaľkový ovládač nebudete dlhšiu dobu používať, vyberte z neho batérie.

Pozrite si tieto časti ohľadne pripojenia projektora k rôznym zdrojom premietania.

Pozor

- Na každom kábli, ktorý chcete pripojiť, skontrolujte tvar a orientáciu konektorov. Ak konektor nepasuje do portu, nasilu ho nezapájajte. Môže dôjsť k poškodeniu zariadenia alebo projektora alebo by nemuseli správne fungovať.



Zoznam káblov dodaných spolu s projektorom si pozrite v dokumente *Stručná príručka*. Ak je to potrebné, zakúpte si komerčne dostupné káble.

» Súvisiace odkazy

- "Pripojenie k zdrojom obrazu" [str.23](#)
- "Pripojenie k počítaču" [str.23](#)
- "Pripojenie k externým zariadeniam USB" [str.25](#)
- "Pripojenie ku kamere na dokumenty" [str.26](#)

Pripojenie k zdrojom obrazu

Pri pripájaní videozariadení k projektoru postupujte podľa pokynov v nasledujúcich častiach.



- Ak má pripájaný zdroj port nezvyčajného tvaru, na pripojenie projektora použite kábel dodaný spolu so zariadením alebo voliteľný kábel.
- Jednotlivé káble sa odlišujú v závislosti od výstupného signálu z pripojeného video zariadenia.
- Niektoré typy video zariadení dokážu generovať rôzne typy signálov. Prečítajte si používateľskú príručku dodávanú s video zariadením, v ktorej nájdete informácie o signáloch, ktoré je možné vyslať.

» Súvisiace odkazy

- "Pripojenie k zdroju videa HDMI" [str.23](#)

Pripojenie k zdroju videa HDMI

Ak je váš zdroj videa vybavený portom HDMI, môžete ho k projektoru pripojiť pomocou kábla HDMI a zvuk odosielať zo zdroja videa spolu s premietaným obrazom.

Pozor

Zdroj videa nezapínajte pred jeho pripojením k projektoru. Mohlo by dôjsť k poškodeniu projektora.

- 1** Kábel HDMI zapojte do výstupného portu HDMI v zdroji videa.
- 2** Druhý koniec kábla zapojte do portu HDMI v projektoze.

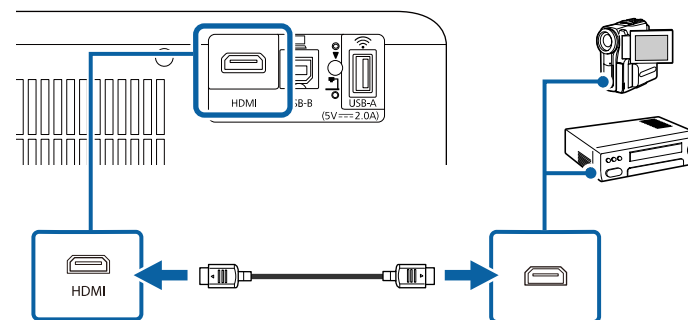

Pripojenie k počítaču

Pri pripájaní počítača k projektoru postupujte podľa pokynov v nasledujúcich častiach.

» Súvisiace odkazy

- "Pripojenie k počítaču pre HDMI Video a Audio" [str.24](#)
- "Pripojenie k počítaču pre USB Video a Audio" [str.24](#)
- "Pripojenie k zariadeniu iPad/iPhone" [str.25](#)

Pripojenie k počítaču pre HDMI Video a Audio

Ak je váš počítač vybavený portom HDMI, môžete ho k projektoru pripojiť pomocou kábla HDMI a zvuk z počítača môžete odosielať spolu s premietaným obrazom.

- 1 Kábel HDMI zapojte do výstupného portu HDMI v počítači.
- 2 Druhý koniec kábla zapojte do portu HDMI v projektore.

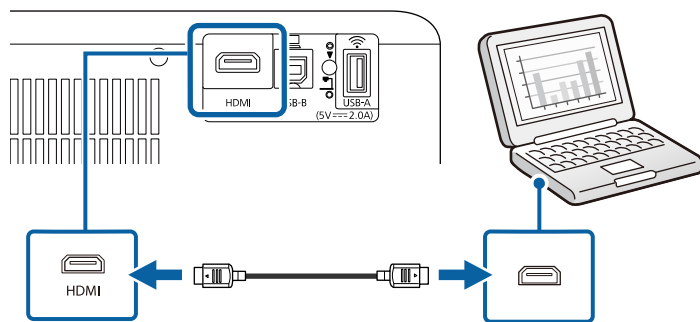

Pripojenie k počítaču pre USB Video a Audio

Ak váš počítač spĺňa požiadavky na systém, výstup obrazu a zvuku môžete posielat' do projektoru cez port USB v počítači. Táto funkcia sa nazýva USB Display. Projektor pripojte k počítaču pomocou kábla USB.



- Ak používate USB rozbočovač, spojenie nemusí fungovať správne. Kábel USB pripojte priamo k projektoru.

- 1 Kábel zapojte do portu USB-B v projektore.

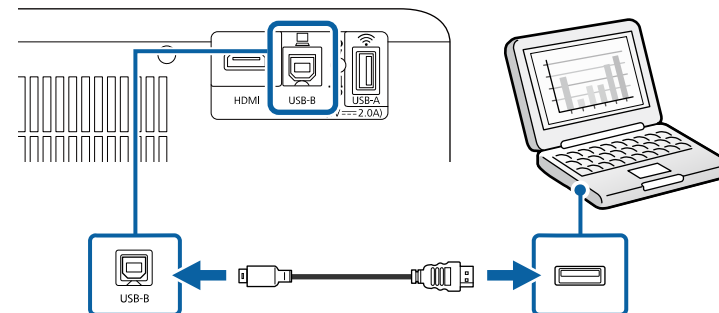

- 2 Druhý koniec kábla zapojte do ľubovoľného dostupného portu USB v počítači.
- 3 Zapnite projektor a počítač.
- 4 Ak chcete nainštalovať softvér Epson USB Display, vykonajte jeden z nasledujúcich krokov:



Tento softvér musíte nainštalovať pri prvom pripojení projektoru k počítaču.

- Windows: Vyberte možnosť **Spustiť EMP_UDSE.EXE** v dialógovom okne, ktoré sa zobrazilo na inštaláciu softvéru Epson USB Display.
- Mac: Na obrazovke je zobrazený inštalčný priečinok Epson USB Display. Vyberte položku **USB Display Installer** a softvér Epson USB Display nainštalujte podľa pokynov na obrazovke. Ak sa priečinok funkcie USB Display **Setup** nezobrazí automaticky, dvakrát kliknite na položku **EPSON_PJ_UD > USB Display Installer**.

- 5 Postupujte podľa pokynov na obrazovke.
Počas premietania obrazov neodpájajte kábel USB ani nevypínajte napájanie projektoru.

Projektor zobrazí obraz z pracovnej plochy počítača spolu so zvukovým výstupom, ak vaša prezentácia obsahuje zvuk.



- Ak projektor nezobrazuje žiadne obrazy, vykonajte jeden z nasledovných krokov:
 - Windows: kliknite na možnosť **Všetky programy** alebo **Štart > EPSON Projector > Epson USB Display Ver.x.xx**.
 - Mac: dvakrát kliknite na ikonu **USB Display** v priečinku **Aplikácia**.
- Po skončení premietania vykonajte jeden z nasledovných krokov:
 - Windows: Odpojte kábel USB. Nie je potrebné spustiť možnosť **Hardvér možno bezpečne odstrániť**.
 - Mac: Na ponukovom riadku vyberte možnosť **Odpojiť** z ponuky ikon **USB Display** alebo možnosť **Dokovať** a potom odpojte kábel USB.

» Súvisiace odkazy

- "Požiadavky na systém USB Display" [str.130](#)

Pripojenie k zariadeniu iPad/iPhone

Zariadenie iPad/iPhone môžete pripojiť na premietanie videí. Ak chcete svoje zariadenie pripojiť k portu HDMI na projektore, použite komerčne dostupný kábel, ako je napríklad konverzný adaptér HDMI.

Pripojenie k externým zariadeniam USB

Pri pripájaní externých zariadení USB k projektore postupujte podľa pokynov v nasledujúcich častiach.

» Súvisiace odkazy

- "Premietanie zo zariadenia USB" [str.25](#)
- "Pripojenie k zariadeniu USB" [str.25](#)
- "Odpojenie zariadenia USB" [str.26](#)

Premietanie zo zariadenia USB

Obrazy a ďalší obsah môžete premietiť bez použitia počítača alebo videozariadení pripojením niektorého z nasledovných zariadení k projektore:

- USB kľúč
- digitálny fotoaparát alebo smartfón
- pevný disk USB



- Digitálne fotoaparáty alebo smartfóny musia byť zapojené do zariadení USB a nie do zariadení kompatibilných s TWAIN a musia vyhovovať triede USB Mass Storage Class.
- Pevné disky USB musia spĺňať tieto požiadavky:
 - Musia vyhovovať triede USB Mass Storage Class (pre triedu USB Mass Storage Class nie sú podporované všetky zariadenia)
 - Formátované vo FAT16/32
 - Musia mať vlastné napájanie z vlastného zdroja striedavého napätia (neodporúčajú sa pevné disky napájané zo zbernice)
 - Vyhnite sa používaniu pevných diskov s viacerými segmentmi

» Súvisiace odkazy

- "Premietanie prezentácie pomocou funkcie PC Free" [str.58](#)

Pripojenie k zariadeniu USB

Zariadenie USB nemôžete zapojiť do portu USB-A v projektore a používať ho na premietanie obrazov a ďalšieho obsahu.



Ak je k zariadeniu USB dodaný napájací adaptér, zariadenie zapojte do elektrickej zásuvky.

- 2** Kábel USB alebo kľúč USB zapojte do portu USB-A v projektore, ako je to znázornené na obrázku.

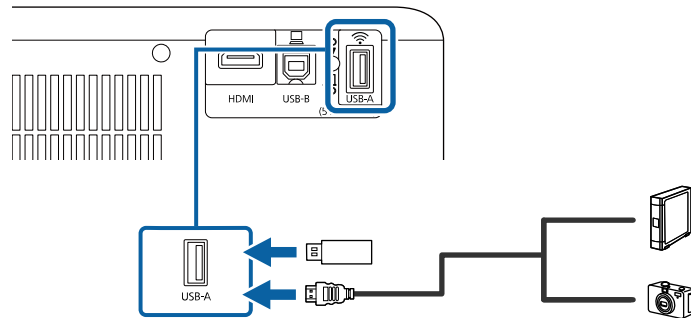

Pozor

- Použite kábel USB dodaný spolu s týmto zariadením alebo kábel určený pre použitie s týmto zariadením.
- Nepripájajte rozbočovač USB ani kábel USB dlhší ako 3 m, pretože zariadenie nemusí správne fungovať.

- 3** Ak je to nutné, druhý koniec kábla zapojte do svojho zariadenia.

Odpojenie zariadenia USB

Zariadenie USB odpojte od projektoru po skončení premietania s pripojeným zariadením USB.

- 1** Zariadenie vypnite a, ak je to nutné, odpojte z elektrickej zásuvky.
- 2** Zariadenie USB odpojte od projektoru.

Pripojenie ku kamere na dokumenty

Ak si chcete prezerať obrázky zobrazené pomocou fotoaparátu, k projektoru môžete pripojiť kameru na dokumenty.

Spôsob pripojenia sa líši v závislosti od modelu kamery Epson na dokumenty. Podrobnosti týkajúce sa kamery na dokumenty si pozrite v priloženej príručke.

Používanie základných funkcií projektora

Pri používaní základných funkcií projektora postupujte podľa pokynov v nasledujúcich častiach.

► Súvisiace odkazy

- "Zapnutie projektora" [str.28](#)
- "Vypnutie projektora" [str.31](#)
- "Voľba jazyka pre ponuky projektora" [str.32](#)
- "Režimy premietania" [str.33](#)
- "Nastavenie typu obrazovky" [str.35](#)
- "Zobrazenie testovacej vzorky" [str.37](#)
- "Úprava výšky obrazu" [str.38](#)
- "Tvar obrazu" [str.39](#)
- "Zaostrenie obrazu pomocou páčky zaostrovania" [str.42](#)
- "Zmena veľkosti obrazu pomocou Priblíženia" [str.43](#)
- "Nastavenie polohy obrazu pomocou funkcie Posunutie obrazu" [str.44](#)
- "Výber zdroja obrazu" [str.46](#)
- "Pomer strán obrazu" [str.47](#)
- "Úprava výkonu (Farebný režim)" [str.49](#)
- "Ovládanie hlasitosti pomocou tlačidiel Volume" [str.50](#)

Zapnite počítač alebo video zariadenie, ktoré chcete používať po zapnutí projektoru.

- 1** Pripojte zariadenie k projektoru.
- 2** Napájací kábel zapojte do konektora napájania v projektore a do elektrickej zásuvky.

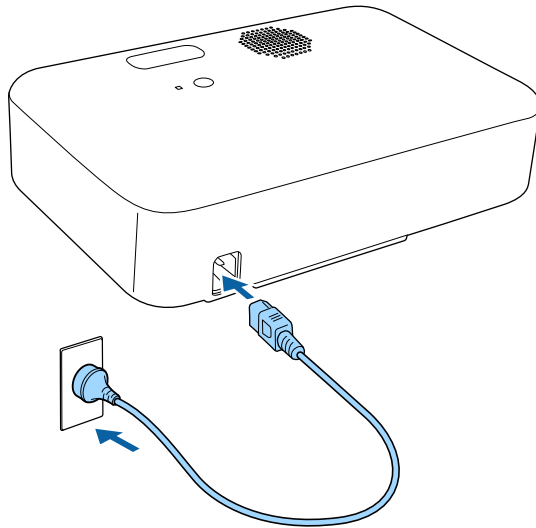

- 3** Projektor zapnite stlačením tlačidla napájania na projektore alebo diaľkovom ovládači.
Pri zohrievaní projektoru bliká modrý indikátor stavu. Keď je projektor zohriaty, svetelný indikátor stavu prestane blikáť a bude trvalo svietiť.

- 4** Zapnite pripojené zariadenie.

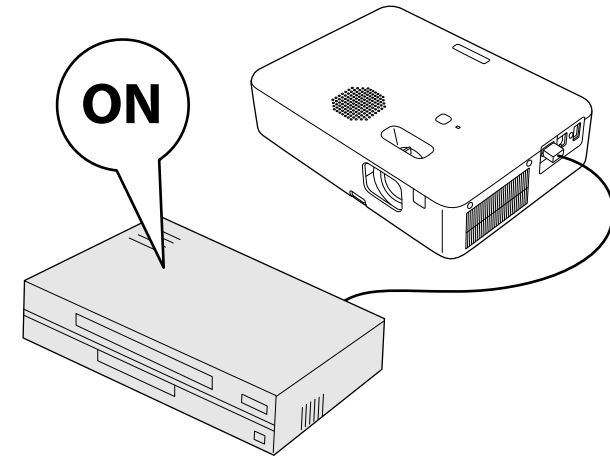

- 5** Ak nevidíte premietaný obraz, skúste vykonať nasledujúce kroky.
 - Zapnite pripojený počítač alebo videozariadenie.
 - Keď používate prenosný počítač, zmeňte výstup obrazovky z počítača.
 - Vložte disk DVD alebo iný obrazový nosič a stlačte tlačidlo Prehrať (v prípade potreby).
 - Ak chcete zistiť zdroj, stlačte tlačidlo  na diaľkovom ovládači.
 - Ak je zobrazená domovská obrazovka, vyberte zdroj, z ktorého chcete premietiť.

⚠ Výstraha

- Keď je lampa zapnutá, nepozerajte do objektívu projektoru. Mohlo by dôjsť k poškodeniu vášho zraku, čo je obzvlášť nebezpečné pre deti.
- Pri zapnutí projektoru na diaľku pomocou diaľkového ovládača sa uistite, že do objektívu sa nikto nepozera.
- Počas premietania sa nedotýkajte projektoru. Vysoká teplota výbojky projektoru môže spôsobiť popálenie alebo poranenie.
- Počas premietania neblokujte svetlo z projektoru knihou ani inými predmetmi. Ak je svetlo z projektoru blokové, oblasť, na ktorú svetlo dopadá, sa zohreje a môže spôsobiť roztavenie, popálenie alebo požiar. Odrazené svetlo môže tiež zohriať objektív a spôsobiť nesprávne fungovanie projektoru. Ak chcete prestať premietiť, zapnite funkciu Stlmiť A/V alebo projektor vypnite.
- V projektore sa ako zdroj svetla používa ortuťová lampa s vysokým vnútorným tlakom. Ak na lampu pôsobia vibrácie alebo nárazy, alebo ak sa používa príliš dlho, môže prasknúť alebo sa nemusí zapnúť. Pri výbuchu lampy môžu uniknúť plyny a môžu sa rozletieť malé úlomky skla, ktoré môžu spôsobiť zranenie. Dodržiavajte nižšie uvedené pokyny.
 - Počas premietania sa nepribližujte tvárou k projektoru.
 - Nekývajte projektorom ani ho nenakláňajte. Črepiny skla môžu vypadnúť a spôsobiť zranenie. Buďte veľmi opatrní, aby sa vám takéto kúsky skla nedostali do očí alebo úst.
- Ak lampa praskne, priestor okamžite vyvetrajte a ak ste náhodou vdýchli úlomky skla alebo sa vám dostali do očí alebo do úst, vyhľadajte lekársku pomoc.
- Nezapínajte projektor ihneď po jeho vypnutí. Príliš časté zapínanie a vypínanie projektoru môže skrátiť životnosť výbojky.



- Keď je v ponuke projektoru **Nastavenia** možnosť **Priame zapnutie** nastavená na **Zapnuté**, projektor sa zapne po zapojení napájacieho kábla do elektrickej zásuvky. Projektor sa automaticky zapne napríklad pri obnovení po výpadku elektrického prúdu.
 - ☛ **Nastavenia > Operácia > Priame zapnutie**
- Ak v ponuke projektoru **Nastavenia** vyberiete príslušný port ako nastavenie **Automatické zapnutie**, projektor sa zapne po zistení signálu alebo zapojení kábla do tohto portu.
 - ☛ **Nastavenia > Operácia > Automatické zapnutie**

» Súvisiace odkazy

- "Domovská obrazovka" [str.29](#)
- "Nastavenie funkcií projektoru - Ponuka Nastavenia" [str.87](#)

Domovská obrazovka

Domovská obrazovka umožňuje jednoduchý výber zdroja obrazu a prístup k užitočným funkciám. Domovskú obrazovku môžete zobrazíť stlačením tlačidla  na diaľkovom ovládači. Domovská obrazovka sa zobrazí aj vtedy, keď zapnete projektor a nevstupuje žiadny signál.

Ak chcete v ponuke vybrať položku, stlačte na diaľkovom ovládači tlačidlá so šípkami a potom stlačte tlačidlo [Enter].

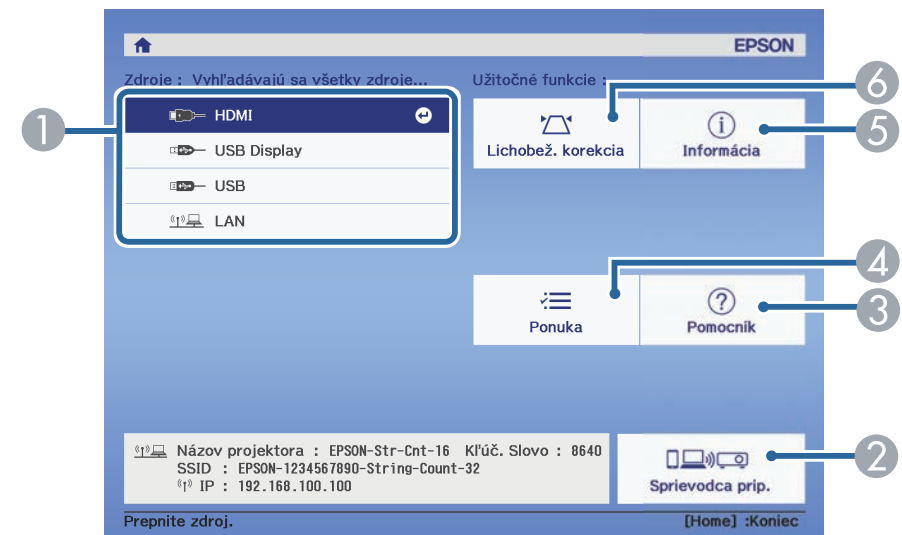

- 1 Vyberie zdroj, ktorý chcete premietiť.
- 2 Zobrazí Sprievodca prip. Môžete vybrať spôsoby bezdrôtového pripojenia podľa zariadení, ktoré používate, ako napríklad smartfóny alebo počítače.
- 3 Zobrazuje obrazovku Pomocník.

- 4 Zobrazuje ponuky projektora.
- 5 Zobrazuje informácie o projektore.
- 6 Opravuje obraz v tvare nerovnomerného obdĺžnika.



Po 10 minútach nečinnosti domovská obrazovka zmizne a vrátite sa na obrazovku, na ktorej ste boli predtým (obrazovka aktuálneho vstupného zdroja alebo hlásenie o žiadnom signáli).

» Súvisiace odkazy

- "Tvar obrazu" [str.39](#)
- "Zobrazenie informácií o projektore - Ponuka Informácie" [str.97](#)
- "Používanie ponúk v projektore" [str.83](#)
- "Používanie zobrazení systému Pomocník v projektore" [str.111](#)

Projektor po skončení používania vypnite.



- Keď sa projektor nepoužíva, vypnite ho, aby sa predĺžila jeho životnosť. Životnosť lampy sa líši v závislosti od zvoleného režimu, podmienkach prostredia a používania. Jas sa časom znižuje.
- Vzhľadom k tomu, že tento projektor podporuje funkciu priameho vypnutia, vypnúť ho možno priamo pomocou vypínača.

1 Stlačte tlačidlo Power na projektore alebo diaľkovom ovládači.

Projektor zobrazí obrazovku potvrdenia vypnutia.

Vypnuté?

Áno: Stlačte tlačidlo 

Nie : Stlačte akékoľvek iné tlačidlo

2 Znovu stlačte tlačidlo napájania. (Ak ho chcete nechať zapnutý, stlačte iné tlačidlo.)

Premietaný obraz zmizne a svetelný indikátor stavu prestane svietiť.





Keď sa používa technológia Instant Off od spoločnosti Epson, k dispozícii nie je žiadna doba chladenia, preto projektor môžete ihneď zabalit' pre účely prepravy.

3 Ak chcete projektor prepravovať alebo skladovať, skontrolujte, či svetelný indikátor stavu na projektore nesvieti, a potom odpojte napájací kábel.

Ak chcete v projektore zobraziť ponuky a správy v inom jazyku, môžete zmeniť nastavenie možnosti **Jazyk**.

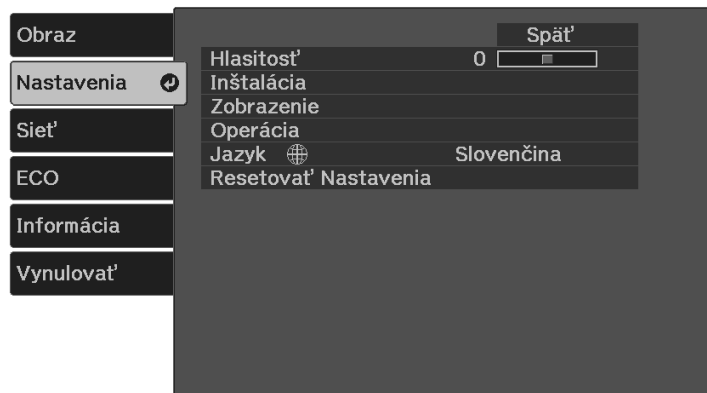
- 1** Zapnite projektor.
- 2** Na diaľkovom ovládači stlačte tlačidlo .
- 3** Vyberte ponuku **Nastavenia** a stlačte [Enter].



- 4** Vyberte nastavenie **Jazyk** a stlačte [Enter].
- 5** Vyberte jazyk, ktorý chcete používať, a stlačte [Enter].
- 6** Ponuky zatvoríte stlačením  alebo .

Režim premietania budete musieť zmeniť v závislosti od umiestnenia projektoru, aby sa obrazy premietali správne.



- Nastavenie **Predná strana** umožňuje premietiť zo stola pred premietacou plochou.
- Možnosť **P. str./Obrátene** otočí obraz hornou stranou nadol, aby ho bolo možné premietiť zo stropu alebo držiaka na stene.
- Nastavenie **Zadná časť** obraz otočí vodorovne, aby ho bolo možné premietiť zozadu na priesvitnú premietaciu plochu.
- Nastavenie **Z. str./Obrátene** obraz otočí hornou stranou dolu a vodorovne, aby ho bolo možné premietiť zo stropu, držiaka na stene a zozadu na priesvitnú premietaciu plochu.

» Súvisiace odkazy

- "Zmena režimu premietania pomocou diaľkového ovládania" [str.33](#)
- "Zmena režimu premietania v ponukách" [str.33](#)
- "Možnosti nastavenia a inštalácie projektoru" [str.18](#)

Zmena režimu premietania pomocou diaľkového ovládania

Ak chcete obraz otočiť hornou stranou dolu, môžete zmeniť režim premietania.

- 1** Zapnite projektor a zobrazte obraz.
- 2** Na diaľkovom ovládači stlačte a podržte tlačidlo  na päť sekúnd. Obraz chvíľu zmizne a znovu sa objaví obrátený hornou stranou dolu.
- 3** Ak chcete premietanie prepnúť späť do pôvodného režimu, znova stlačte a podržte tlačidlo  na päť sekúnd.

Zmena režimu premietania v ponukách

Režim premietania môžete v ponukách projektoru zmeniť tak, aby sa obraz otočil hornou stranou dolu alebo zľava doprava.

- 1** Zapnite projektor a zobrazte obraz.
- 2** Na diaľkovom ovládači stlačte tlačidlo .
- 3** Vyberte ponuku **Nastavenia** a stlačte [Enter].

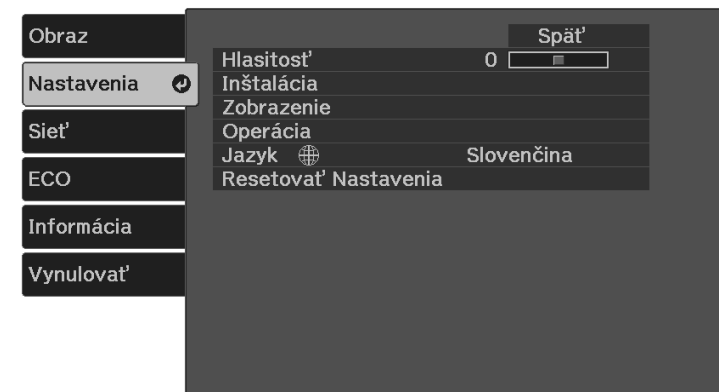

- 4** Vyberte položky **Inštalácia > Premietanie** a stlačte [Enter].
- 5** Vyberte režim premietania a stlačte [Enter].

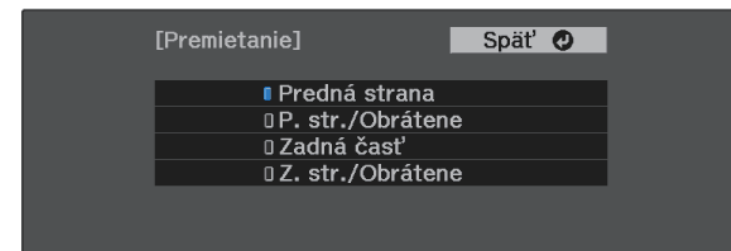

6 Ponuky zatvoríte stlačením .

Nastavenie Typ obrazovky môžete použiť na zosúladienie pomeru strán zobrazeného obrazu s obrazovkou, ktorú používate (CO-W01/CO-WX01/CO-WX02).



Toto nastavenie nie je k dispozícii pri používaní jedného z nasledujúcich vstupných zdrojov:

- USB Display
- USB
- LAN

- 1** Zapnite projektor a zobrazte obraz.
- 2** Na diaľkovom ovládači stlačte tlačidlo .
- 3** Vyberte ponuku **Nastavenia** a stlačte tlačidlo [Enter].

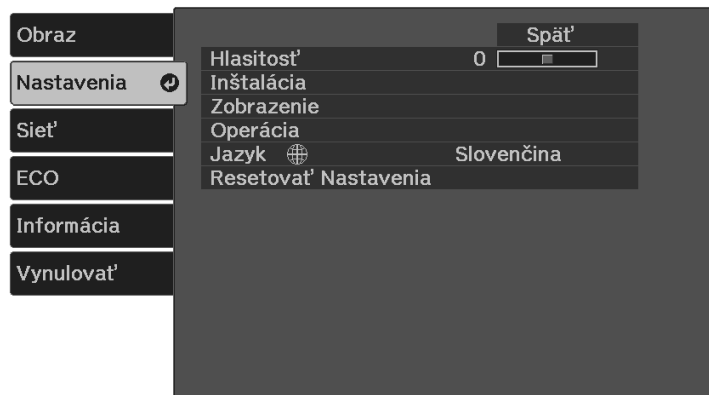

- 4** Vyberte možnosť **Inštalácia > Obrazovka > Typ obrazovky**.

Zobrazí sa nasledovná obrazovka:

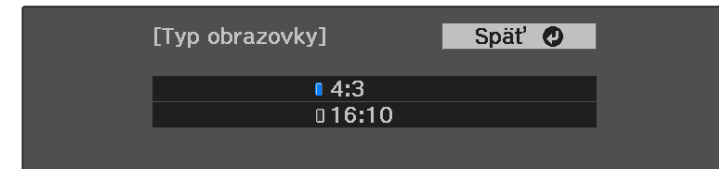

- 5** Vyberte pomer strán vašej obrazovky a stlačte [Enter].
- 6** Ponuky zatvoríte stlačením .
- 7** V prípade potreby nastavte pomer strán premietaného obrazu.

» Súvisiace odkazy

- "Nastavenie polohy obrazu pomocou polohy obrazovky" [str.35](#)

Nastavenie polohy obrazu pomocou polohy obrazovky

Ak sú medzi okrajom obrazu a rámom premietanej obrazovky okraje, môžete nastaviť polohu obrazu.



Polohu obrazovky nemožno nastaviť, ak je nastavenie **Typ obrazovky** nastavené na **16:10**.

- 1** Zapnite projektor a zobrazte obraz.
- 2** Na diaľkovom ovládači stlačte tlačidlo .

- 3** Vyberte ponuku **Nastavenia** a stlačte tlačidlo [Enter].

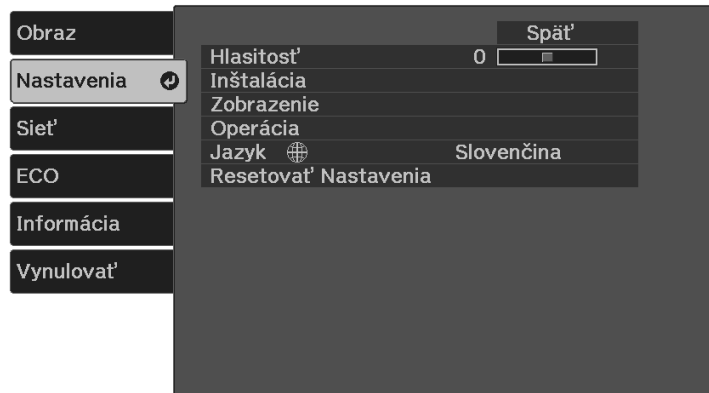

- 4** Vyberte možnosť **Inštalácia > Obrazovka > Poloha obrazovky**.

- 5** Polohu obrazu upravte pomocou tlačidiel so šípkami na diaľkovom ovládači.

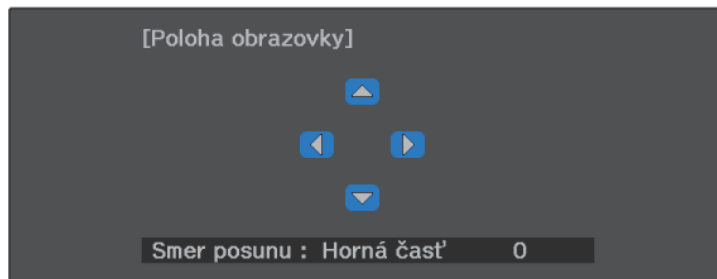

- 6** Po skončení stlačte .

Môžete zobraziť testovaciu vzorku, aby ste upravili premietaný obraz bez pripájania počítača alebo video zariadenia.



- Tvar testovacej vzorky sa určuje pomocou nastavenia položky **Typ obrazovky**. Pred nastavením pomocou testovacej vzorky sa uistite, že nastavíte správny typ obrazovky.
 - ☛ **Nastavenia > Inštalácia > Obrazovka > Typ obrazovky**
- Ak chcete nastaviť položky ponuky, ktoré sa nedajú nastaviť počas zobrazovania testovacej vzorky alebo jemne vyladiť premietaný obraz, premietnite obraz z pripojeného zariadenia.

6 Testovaciu vzorku zmažete stlačením tlačidla .

1 Zapnite projektor.

2 Na diaľkovom ovládači stlačte tlačidlo .

3 Vyberte ponuku **Nastavenia** a stlačte tlačidlo [Enter].

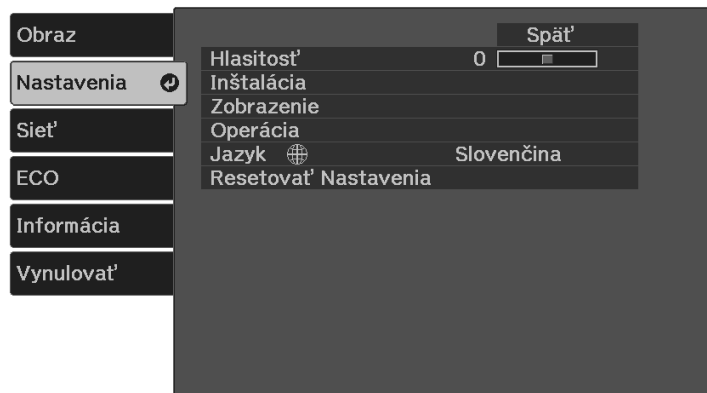

4 Vyberte možnosť **Inštalácia > Vzor > Testovacia vzorka** a stlačte [Enter].

Zobrazí sa testovacia vzorka.

5 Upravte obraz podľa potreby úpravou zaostrenia alebo zmenou polohy projektora.

Ak premietate zo stola alebo inej rovnej plochy a obraz je príliš vysoký alebo príliš nízky, výšku obrazu môžete upraviť pomocou nastaviteľnej nožičky projektoru.

Čím väčší je uhol náklonu, tým ťažšie sa zaostruje obraz. Projektor umiestnite tak, aby ho bolo potrebné nakloniť v malom uhle.

- 1** Zapnite projektor a zobrazte obraz.
- 2** Stlačte páčku na nastavenie nožičky, ak chcete vytiahnuť alebo zasunúť prednú nastaviteľnú nožičku.

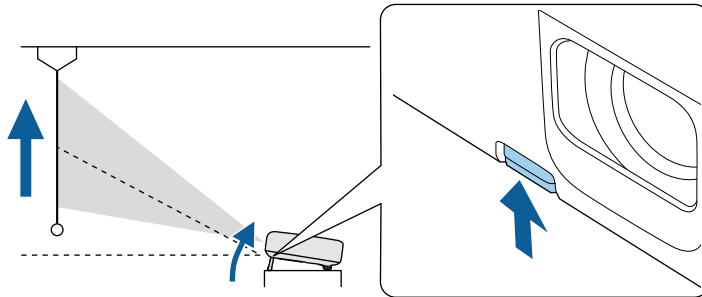

Nožička sa vytiahne z projektoru.

Náklon môžete nastaviť až do 12 stupňov.

- 3** Uvoľnite páčku a nožičku zaistite.

Ak je premietaný obraz nerovnomerne obdĺžnikový, musíte upraviť tvar obrazu.

» Súvisiace odkazy

- "Tvar obrazu" [str.39](#)

Rovnostranný alebo obdĺžnikový obraz môžete premietiť tak, že projektor umiestnite priamo pred stred premietacej plochy vo vyrovnanej polohe. Ak projektor umiestnite šikmo k premietacej ploche alebo ho nakloníte hore alebo dolu alebo nabok, budete musieť upraviť tvar obrazu.

Obraz je po oprave o niečo menší.

Ak chcete dosiahnuť najlepšiu kvalitu obrazu, odporúčame nastaviť polohu inštalácie projektoru, aby ste dosiahli správnu veľkosť a tvar obrazu.

► Súvisiace odkazy

- "Oprava tvaru obrazu pomocou tlačidla Lichobež. korekcia" [str.39](#)
- "Oprava tvaru obrazu pomocou funkcie Quick Corner" [str.40](#)

Oprava tvaru obrazu pomocou tlačidla Lichobež. korekcia

Môžete opraviť tvar obrazu, ktorý je nerovnomerne obdĺžnikový.

Ak chcete opraviť skreslenie v horizontálnom a vertikálnom smere nezávisle, použite tlačidlo  na diaľkovom ovládaní.

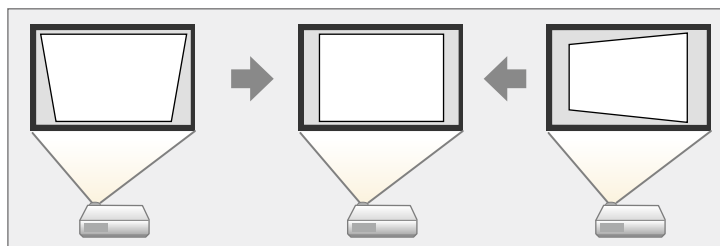

- Opravu pomocou Lichob. korek. - H/V nemožno kombinovať s inými spôsobmi opravy tvaru obrazu.
- Môžete upraviť lichobežníkové skreslenie až o 30° vpravo, vľavo, hore alebo dole.

1 Zapnite projektor a zobrazte obraz.

2 Stlačte na diaľkovom ovládači tlačidlo , vyberte položku **Lichob. korek. - H/V** a potom stlačte [Enter].

Zobrazí sa obrazovka nastavenia **Lichobež. korekcia**:



3 Pomocou tlačidiel so šípkami na diaľkovom ovládači vyberte medzi vertikálnou a horizontálnou lichobež. korekciou a podľa potreby upravte tvar obrazu.

- **Lichob. korekcia - V**

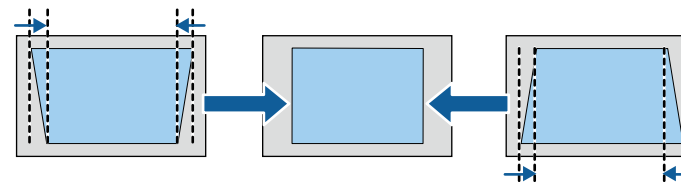

- **Lichob. korekcia - H**

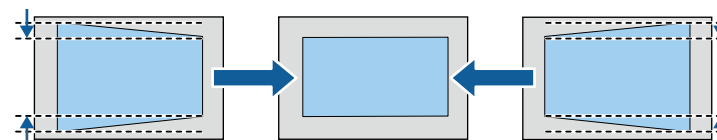

4 Po skončení stlačte .

Obraz je po oprave o niečo menší.

» Súvisiace odkazy

- "Nastavenie funkcií projektora - Ponuka Nastavenia" [str.87](#)

Oprava tvaru obrazu pomocou funkcie Quick Corner

Pomocou nastavenia **Quick Corner** môžete opraviť tvar a veľkosť obrazu, ktorý má nerovnomerný obdĺžnikový tvar.

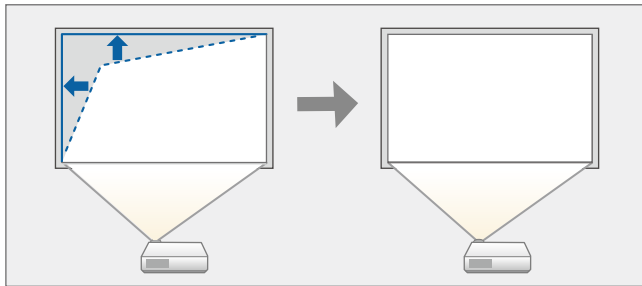

1 Zapnite projektor a zobrazte obraz.

2 Na diaľkovom ovládači stlačte tlačidlo .

3 Vyberte ponuku **Nastavenia** a stlačte [Enter].

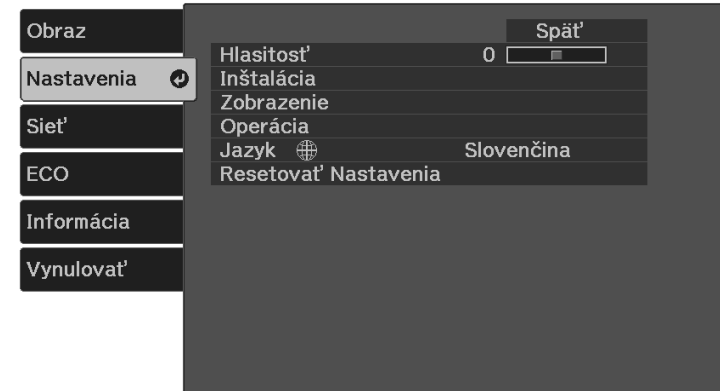

4 Vyberte položky **Inštalácia > Lichobež. korekcia** a stlačte [Enter].

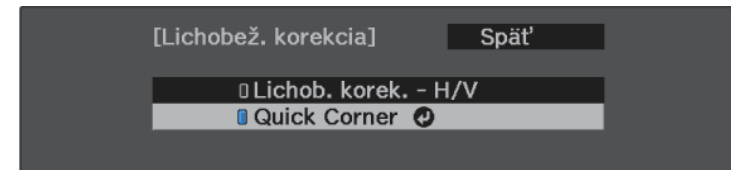

5 Vyberte možnosť **Quick Corner** a stlačte tlačidlo [Enter]. V prípade potreby potom znovu stlačte [Enter].

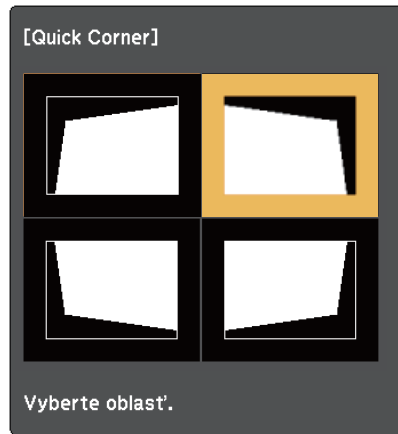

Zobrazí sa obrazovka na výber oblasti.

- 6** Pomocou tlačidiel so šípkami vyberte roh obrazu, ktorý chcete upraviť. Potom stlačte [Enter].



 Ak chcete resetovať nastavenia možnosti Quick Corner, pri zobrazenej obrazovke na výber oblasti stlačte tlačidlo  a podržte ho približne na dve sekundy a potom vyberte možnosť **Áno**.

- 7** Ak chcete upraviť tvar obrazu, podľa potreby stlačte tlačidlá so šípkami. Ak sa chcete vrátiť na obrazovku na výber oblasti, stlačte [Enter].

 Ak uvidíte túto obrazovku, tvar nemôžete ďalej upravovať v smere, ktorý je označený šedým trojuholníkom.

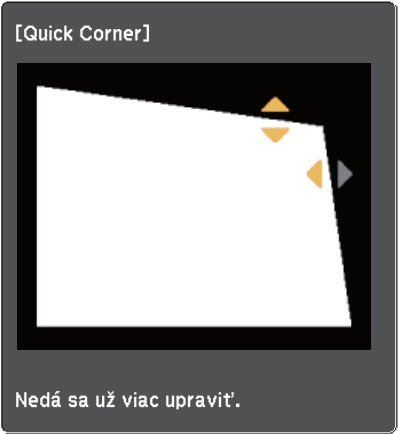

- 8** Podľa potreby zopakujte kroky č. 6 a 7, kým nenastavíte zostávajúce rohy.
- 9** Po skončení stlačte .

» **Súvisiace odkazy**

- "Nastavenie funkcií projektora - Ponuka Nastavenia" [str.87](#)

Zaostrenie môžete korigovať pomocou páčky zaostrovania.

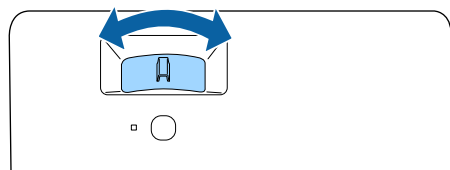
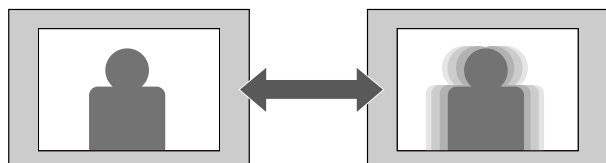

Veľkosť obrazu môžete zmeniť pomocou ponuky projektora.

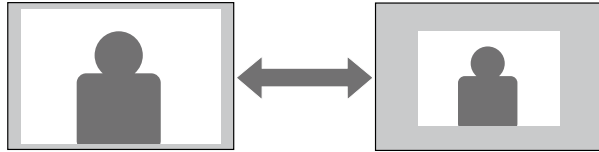

6 Ponuky zatvoríte stlačením .

1 Zapnite projektor a zobrazte obraz.

2 Na diaľkovom ovládači stlačte tlačidlo .

3 Vyberte ponuku **Nastavenia** a stlačte [Enter].

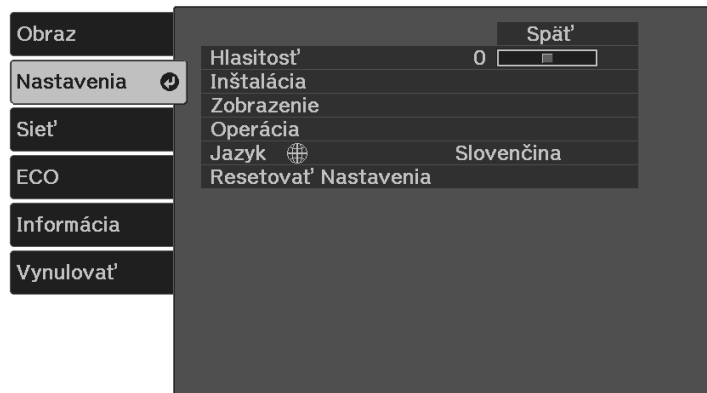

4 Vyberte položky **Inštalácia** > **Zväčšenie** a stlačte [Enter].

5 Priblíženie obrazu upravte stláčaním tlačidiel so šípkami vľavo alebo vpravo a potom stlačte [Enter].



Ak chcete upraviť polohu obrazu bez posunutia projektora, môžete použiť funkciu **Posunutie obrazu**.



Táto funkcia nie je k dispozícii, ak je **Priblíženie** nastavené na najširšie nastavenie.

☛ **Nastavenia > Inštalácia > Priblíženie**

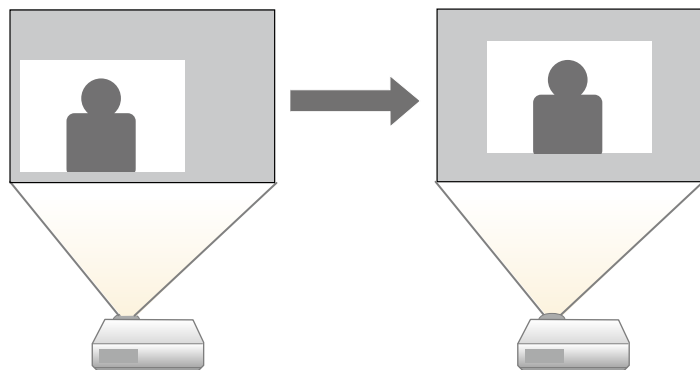

1 Zapnite projektor a zobrazte obraz.

2 Na diaľkovom ovládači stlačte tlačidlo .

3 Vyberte ponuku **Nastavenia** a stlačte tlačidlo [Enter].

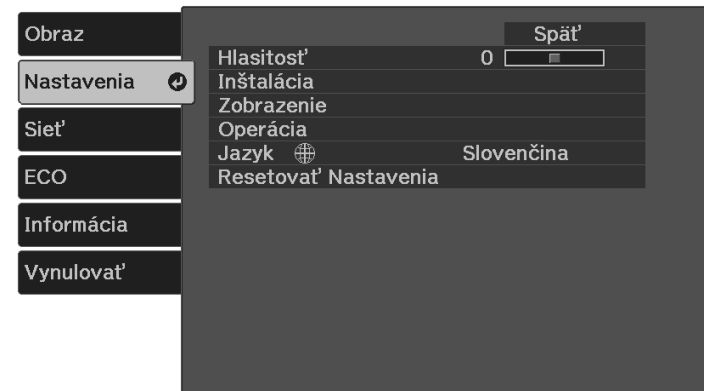

4 Vyberte položky **Inštalácia > Posunutie obrazu** a stlačte [Enter].

5 Pomocou šípok upravte pozíciu obrazu.

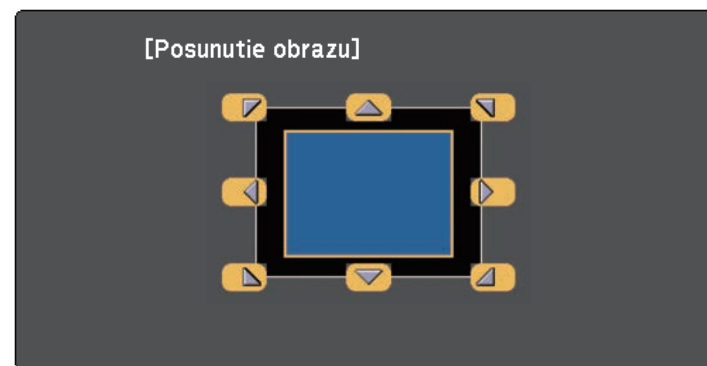

Obraz môžete posunúť uhlopriečne stlačením ľubovoľného páru tlačidiel so šípkami na diaľkovom ovládači.

6 Stlačením tlačidla  zatvoríte obrazovku úprav.



Nastavenie **Posunutie obrazu** sa zachová aj vtedy, ak projektor vypnete. Ak zmeníte miesto inštalácie alebo uhol projektora, musíte znova upraviť jeho pozíciu.

Keď je k projektoru pripojených viac zdrojov obrazu, môžete prepínať z jedného zdroja obrazu na druhý.

- 1 Uistite sa, že je zapnutý zdroj obrazu, ktorý chcete použiť.
- 2 V prípade zdrojov obrazu videa vložte disk DVD alebo iný nosič videa a stlačte tlačidlo Play (Prehrať).
- 3 Vykonajte jeden z nasledovných krokov:
 - Na diaľkovom ovládači stlačte tlačidlo  a podržte, kým nevidíte obraz z požadovaného zdroja.



Táto obrazovka sa zobrazí, keď nie je zistený žiadny signál obrazu. Skontrolujte zapojenia káblov medzi projektorom a zdrojom obrazu.

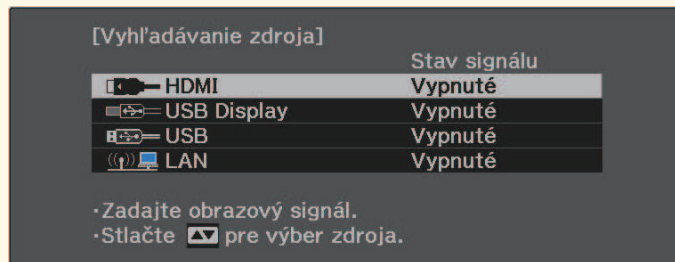

- Na diaľkovom ovládači stlačte tlačidlo .

Potom na zobrazenej obrazovke vyberte zdroj, ktorý chcete použiť.

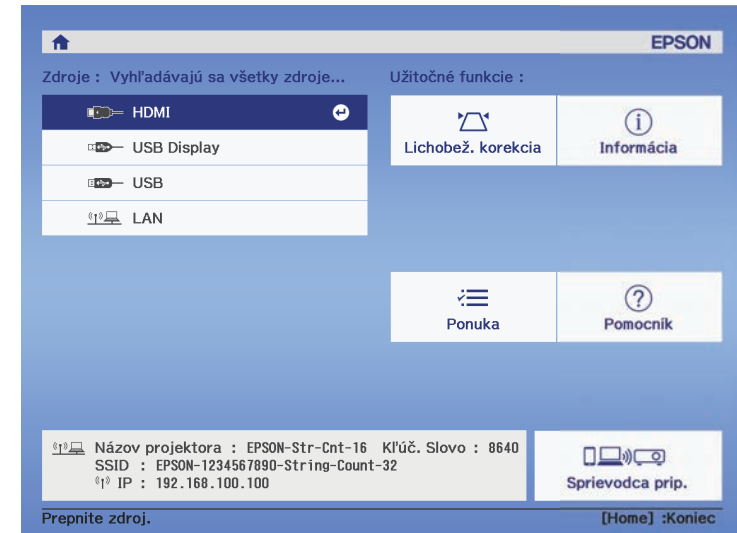

Ak sa nezistí žiadny obrazový signál, skontrolujte pripojenia káblov medzi projektorom a zdrojom obrazu.

Projektor môže zobrazovať obrázky v rôznych pomeroch šírky k výške, tzv. pomery strán. Vstupný signál zo zdroja videa zvyčajne určuje pomer strán obrazu. Na vytvorenie obrázkov však musíte zmeniť pomer strán, aby sa prispôbili obrazovke.

Ak chcete pre niektorý vstupný zdroj obrazu vždy používať príslušný pomer strán, môžete ho vybrať v ponuke projektora **Obraz**.

» Súvisiace odkazy

- "Zmena pomeru strán obrazu" [str.47](#)
- "Dostupné pomery strán obrazu" [str.47](#)
- "Nastavenia kvality obrazu - Ponuka Obraz" [str.85](#)

Zmena pomeru strán obrazu

Pomer strán zobrazeného obrazu môžete zmeniť.

- 1 Zapnite projektor a zobrazte obraz.
- 2 Na diaľkovom ovládači stlačte tlačidlo .
- 3 Vyberte ponuku **Obraz** a stlačte [Enter].



- 4 Vyberte položku **Pomer** a stlačte [Enter].

- 5 Vyberte jeden z dostupných pomerov strán obrazu pre vstupný signál a stlačte [Enter].

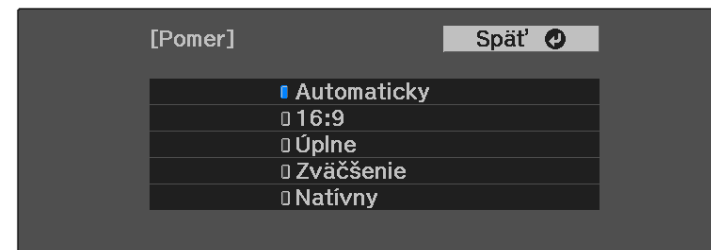

- 6 Ponuky zatvoríte stlačením .



Dostupné nastavenie pomeru obrazu strán sa líši v závislosti od vstupného signálu.

» Súvisiace odkazy

- "Nastavenia kvality obrazu - Ponuka Obraz" [str.85](#)

Dostupné pomery strán obrazu

Nasledujúce pomery strán obrazu môžete vybrať v závislosti od vstupného signálu zo zdroja obrazu.



- Dostupné nastavenie pomeru obrazu strán sa líši v závislosti od vstupného signálu.
- Upozorňujeme, že používanie funkcie pomeru strán projektora na zmenšenie, zväčšenie alebo rozdelenie premietaného obrazu na komerčné účely alebo verejnú projekciu môže porušovať práva majiteľa autorských práv daného obrazu.

Režim pomeru strán	Popis
Automaticky	Automaticky nastaví pomer strán v závislosti od vstupného signálu.
16:9	Converts the aspect ratio of the image to 16:9 (CO-W01/CO-WX01/CO-WX02).
Úplne	Obrazy zobrazuje na celú premietaciu plochu, ale nezachováva pomer strán.
Priblíženie	Obrazy zobrazuje na celú šírku premietacej plochy a zachováva pomer strán obrazu.
Natívny	Obrazy zobrazuje tak, ako sú (pomer strán a rozlíšenie sú zachované).



Projektor ponúka rôzne farebné režimy na zabezpečenie optimálneho jasú, kontrastu a farieb pre rôzne prostredia zobrazovania a typy obrazov. Vybrať môžete režim, ktorý je navrhnutý tak, aby zodpovedal vášmu obrazu a prostrediu alebo môžete experimentovať s dostupnými režimami.

» Súvisiace odkazy

- "Zmena farebného režimu" [str.49](#)
- "Dostupné farebné režimy" [str.49](#)

Zmena farebného režimu

Ak chcete optimalizovať obraz pre prostredie zobrazovania, pomocou diaľkového ovládača môžete zmeniť Farebný režim projektora.

- 1** Zapnite projektor a prepnite na zdroj obrazu, ktorý chcete použiť.
- 2** Stlačením tlačidla  na diaľkovom ovládači zmeníte Farebný režim. Na obrazovke sa na krátku dobu zobrazí názov Farebný režim a potom sa zmení vzhľad obrazu.
- 3** Ak chcete prehľadávať dostupné farebné režimy pre vstupný signál, opakovane stláčajte tlačidlo .



Nastavenie **Farebný režim** môžete tiež nastaviť v ponuke projektora **Obraz**.

» Súvisiace odkazy

- "Nastavenia kvality obrazu - Ponuka Obraz" [str.85](#)

Dostupné farebné režimy



Projektor môžete nastaviť na používanie týchto farebných režimov v závislosti od vstupného zdroja, ktorý používate:

Farebný režim	Popis
Dynamické	To je najjasnejší režim. Najlepší na uprednostnenie jasú.
Živosť	Najlepšie na vychutnanie si obsahu s jasnými farbami.
Prezentácia	Najlepší na premietanie živých obrazov.
Kino	Najlepší na zážitok z obsahu, akým sú napríklad filmy.
sRGB	Najlepší na vernú reprodukciu farieb zdrojového obrazu.
Čierna tabuľa	Najlepší na premietanie obrazov priamo na zelenú tabuľu.

Tlačidlá hlasitosti ovládajú vnútorný systém reproduktorov v projektore.
Hlasitosť musíte jednotlivo nastaviť pre každý pripojený vstupný zdroj.



- Ak chcete upraviť hlasitosť pripojených zvukových a obrazových systémov, nastavenie **Prepojenie HDMI** nastavte na **Zapnuté** a nastavenie **Výst. zv. zariadenie** na **AV systém** v ponuke projektora **Nastavenia**.
 - ☛ **Nastavenia > Operácia > Prepojenie HDMI > Prepojenie HDMI**
 - ☛ **Nastavenia > Operácia > Prepojenie HDMI > Výst. zv. zariadenie**

- 1** Zapnite projektor a spusťte prezentáciu.
- 2** Ak chcete hlasitosť znížiť alebo zvýšiť, na diaľkovom ovládači stlačte tlačidlá  alebo .
Na premietacej ploche sa zobrazí stupnica hlasitosti.
- 3** Ak chcete pre vstupný zdroj nastaviť hlasitosť na príslušnú úroveň, v ponuke projektora **Nastavenia** vyberte položku **Hlasitosť**.

Upozornenie

Prezentáciu nespúšťajte s nastavením vysokej hlasitosti. Náhle hlasné zvuky môžu spôsobiť stratu sluchu.

Pred vypnutím vždy znížte hlasitosť, tak aby ste mohli zapnúť a potom postupne zvyšujete hlasitosť.

» **Súvisiace odkazy**

- "Nastavenie funkcií projektora - Ponuka Nastavenia" [str.87](#)

Nastavenie funkcií projektora

Pri nastavovaní funkcií projektora postupujte podľa pokynov v nasledujúcich častiach.

► Súvisiace odkazy

- "Pripojenie k bezdrôtovej sieti" [str.52](#)
- "Premietanie prezentácie pomocou funkcie PC Free" [str.58](#)
- "Dočasné vypnutie obrazu a zvuku (Stlmiť A/V)" [str.63](#)
- "Dočasné vypnutie zvuku (Stlmiť)" [str.64](#)
- "Dočasné zastavenie spusteného videa" [str.65](#)
- "Približovanie obrazov (E-Zoom)" [str.66](#)
- "Uloženie užívateľského loga" [str.67](#)
- "Ukladanie používateľského vzoru" [str.69](#)
- "Bezpečnostné funkcie projektora" [str.70](#)

Môžete odosielať obrázky do projektora, ako aj monitorovať a ovládať projektor cez sieť.

Ak chcete vykonávať tieto operácie, musíte najprv vykonať nasledujúce:

- Nainštalujte do projektora modul bezdrôtovej siete LAN Epson 802.11a/b/g/n.
- Nastavte projektor a počítač pomocou **Sieť** ponúk projektora.
- Stiahnite si a nainštalujte nasledujúci sieťový softvér z nasledujúcej webovej stránky.
epson.sn
- Softvér Epson iProjection (Windows/Mac) umožňuje vykonávať interaktívne stretnutia premietaním obrazovky počítača používateľa cez sieť. Pokyny nájdete v *Návode na používanie programu Epson iProjection (Windows/Mac)*.
- Aplikácia Epson iProjection (iOS/Android) umožňuje premietanie zo zariadení so systémom iOS, Android alebo Chromebook.
Aplikáciu Epson iProjection si môžete zadarmo stiahnuť z App Store alebo zo služby Google Play. Zákazník znáša všetky poplatky, ktoré mu vzniknú pri komunikovaní s App Store alebo Google Play.

» Súvisiace odkazy

- "Inštalácia modulu bezdrôtovej siete LAN" [str.52](#)
- "Ručný výber nastavení bezdrôtovej siete" [str.52](#)
- "Výber nastavení bezdrôtovej siete v operačnom systéme Windows" [str.54](#)
- "Výber nastavení bezdrôtovej siete v operačnom systéme Mac" [str.55](#)
- "Nastavenie zabezpečenie bezdrôtovej siete" [str.55](#)
- "Používanie kódu QR na pripojenie mobilného zariadenia" [str.56](#)

Inštalácia modulu bezdrôtovej siete LAN

Ak chcete používať projektor v bezdrôtovej sieti, nainštalujte modul bezdrôtovej siete LAN 802.11a/b/g/n. Neinštalujte iný typ bezdrôtového modulu siete LAN.

Pozor

Tento modul neodpájajte, keď svieti alebo bliká modrý svetelný indikátor alebo pri premietaní bezdrôtovo. Mohlo by dôjsť k poškodeniu modulu alebo k strate dát.

- 1** Vypnite projektor a odpojte napájací kábel.
- 2** Modul bezdrôtovej LAN zapojte do portu USB-A.

Ručný výber nastavení bezdrôtovej siete

Skôr, než budete môcť premietiť prostredníctvom bezdrôtovej siete, musíte zvoliť nastavenia siete v projektore.

- 1** Stlačte tlačidlo , vyberte ponuku **Sieť** a potom stlačte [Enter].

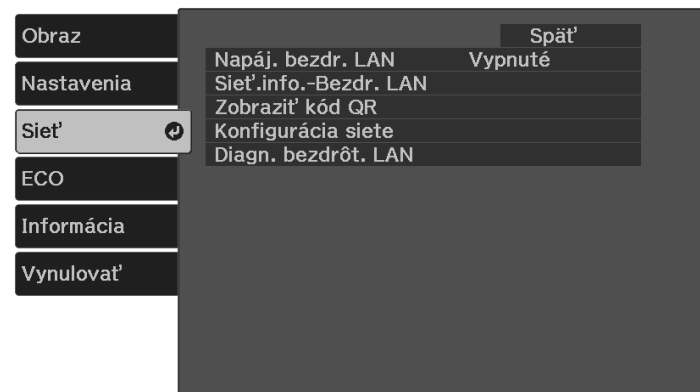

- 2** Možnosť **Zapnuté** vyberte ako nastavenie **Napáj. bezdr. LAN**.
- 3** Vyberte možnosť **Konfigurácia siete** a stlačte [Enter].

- 4** Vyberte ponuku **Základné** a stlačte [Enter].

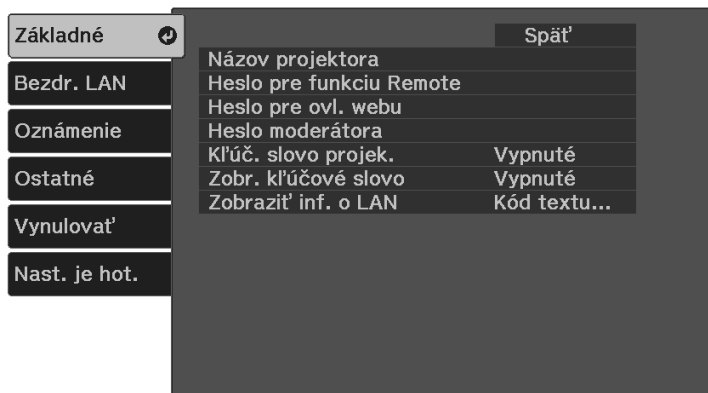

- 5** Podľa potreby zvolte základné možnosti.

- Nastavenie **Názov projektora** umožňuje zadať až 16 alfanumerických znakov dlhý názov na identifikovanie projektora cez sieť.
- Heslo pre funkciu Remote** umožňuje zadať heslo dlhé až 32 alfanumerických znakov na prístup k projektoru pomocou základného ovládania. (Používateľské meno je **EPSONREMOTE**, predvolené heslo je sériové číslo projektora.)
- Nastavenie **Heslo pre ovl. webu** umožňuje zadať až 32 alfanumerických znakov dlhé heslo na prístup k projektoru cez sieť. (Používateľské meno je **EPSONWEB**, predvolené heslo je sériové číslo projektora.)
- Heslo moderátora** umožňuje zadať štvormiestne heslo pre prístup k projektoru ako moderátor pomocou aplikácie Epson iProjection. (Žiadne heslo nie je nastavené ako predvolené.)
- Nastavenie **Kľúčové slovo projektora** umožňuje zapnúť bezpečnostné heslo, aby nikto mimo miestnosti s projektorom nemal k nemu prístup. Ak chcete vstupovať do projektora a zdieľať aktuálnu obrazovku, musíte zadať v počítači náhodne vybrané zobrazené kľúčové slovo pomocou aplikácie Epson iProjection.

- Zobr. kľúčové slovo** umožňuje vybrať, či sa má pri vstupovaní do projektora pomocou aplikácie Epson iProjection na premietanom obraze zobraziť kľúčové slovo projektora.
- Zobrazit' inf. o LAN:** Umožňuje nastaviť formát zobrazenia informácií o sieti projektora.



Zobrazenú klávesnicu použite na zadávanie čísel a znakov. Znaký zvýraznite pomocou tlačidiel so šípkami na diaľkovom ovládači a vyberte ich stlačením tlačidla [Enter].

- 6** Vyberte ponuku **Bezdrôtová sieť LAN** a stlačte tlačidlo [Enter].

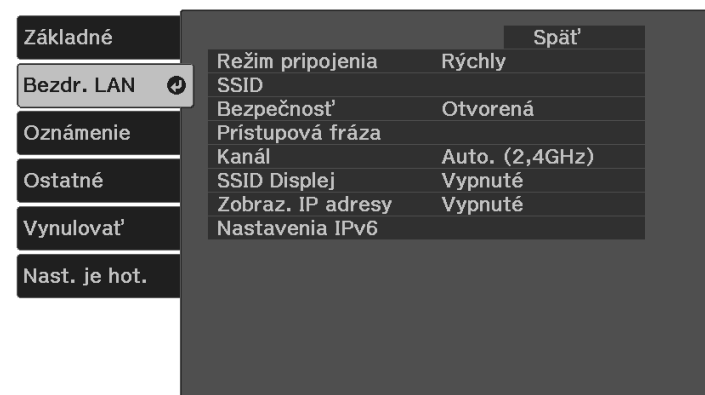

- 7** Vyberte nastavenie **Režim pripojenia**.

- Rýchly** umožňuje pripojenie k viacerým smartfónom, tabletom alebo počítačom priamo pomocou bezdrôtovej komunikácie.
- Rozšírený** umožňuje pripojenie k smartfónom, tabletom alebo počítačom cez prístupový bod bezdrôtovej siete.

- 8** Ak ste vybrali režim pripojenia **Rozšírený**, vyberte možnosť **Vyhľadať prístupový bod**, ak chcete vybrať prístupový bod, ku ktorému sa chcete pripojiť.



Ak identifikátor SSID musíte priradiť ručne, vyberte **SSID**, ak chcete získať prístup k identifikátoru SSID.

- 9** V prípade režimu pripojenia **Rozšírený** priradíte k sieti podľa potreby nastavenia IP.
 - Ak vaša sieť automaticky priraduje adresy, zvolte možnosť **Nastavenia IP** a položku **DHCP** nastavte na **Zapnuté**.
 - Ak musíte tieto adresy nastaviť ručne, zvolte možnosť **Nastavenia IP** a položku **DHCP** nastavte na **Vypnuté** a podľa potreby zadajte položky projektora **IP adresa**, **Maska podsiete** a **Adresa brány**.
 - Ak chcete pripojiť projektor k sieti pomocou IPv6, vyberte **Nastavenia IPv6**, kde nastavíte možnosť **IPv6** na **Zapnuté**, a potom nastavte položky **Autom. konfigurácia** a **Použiť dočasnú adresu** podľa potreby.
- 10** Ak chcete zabrániť, aby bol na obrazovke pohotovostného režimu a domovskej obrazovke zobrazený identifikátor SSID alebo IP adresa, nastavte nastavenie **SSID Displej** alebo **Zobrazenie IP adresy** na **Vypnuté**.
- 11** Po dokončení výberu nastavení vyberte možnosť **Nast. je hot.**, nastavenia uložte podľa pokynov na obrazovke a ponuky ukončíte.

Nastavenia bezdrôtovej siete sú dokončené, keď je na pohotovostnej obrazovke siete LAN zobrazená správna adresa IP.

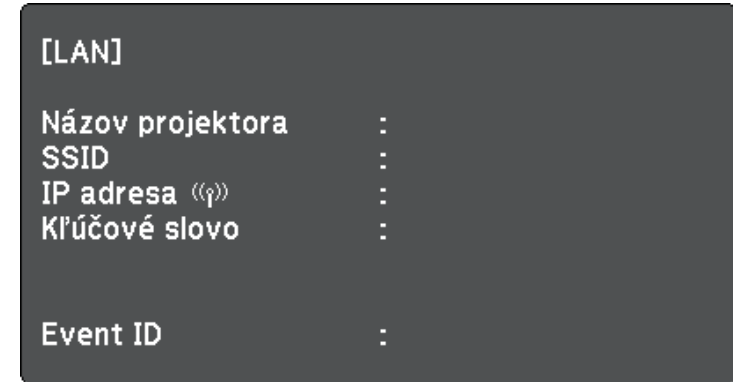

Po dokončení nastavení bezdrôtového pripojenia projektora musíte v počítači vybrať bezdrôtovú sieť. Potom spustíte sieťový softvér na odoslanie obrázkov do projektora cez bezdrôtovú sieť.

» Súvisiace odkazy

- "Ponuka Sieť - Ponuka Bezdrotová sieť LAN" [str.91](#)

Výber nastavení bezdrôtovej siete v operačnom systéme Windows

Pred pripojením k projektoru vyberte v počítači správnu bezdrôtovú sieť.

- 1** Ak chcete vstúpiť do doplnku k softvéru vašej bezdrôtovej siete, na paneli úloh v systéme Windows kliknite na ikonu siete.
- 2** Pri pripájaní v režime pripojenia Rozšírený vyberte názov siete (SSID), ku ktorej je projektor pripojený.
- 3** Kliknite na možnosť **Pripojiť**.

Výber nastavení bezdrôtovej siete v operačnom systéme Mac

Pred pripojením k projektoru vyberte v systéme Mac správnu bezdrôtovú sieť.

- 1** Kliknite na ikonu Wi-Fi na paneli úloh v hornej časti obrazovky.
- 2** Pri pripájaní v režime pripojenia Rozšírený sa uistite, že Wi-Fi je zapnuté, a vyberte názov siete (SSID), ku ktorej je projektor pripojený.

Nastavenie zabezpečenie bezdrôtovej siete

Zabezpečenie projektora môžete nastaviť na jeho prevádzkovanie v bezdrôtovej sieti. Jednu z nasledujúcich možností zabezpečenia nastavte tak, aby zodpovedala nastaveniam, ktoré sú používané vo vašej sieti:

- Zabezpečenie WPA2-PSK *
- Zabezpečenie WPA3-PSK **
- Zabezpečenie WPA2/WPA3-PSK **

* K dispozícii len pre režim pripojenia Rýchly.

** K dispozícii len pre režim pripojenia Rozšírený.



Pokyny na zadanie správnych informácií si vyžiadajte od vášho správcu siete.

- 1** Stlačte tlačidlo , vyberte ponuku **Sieť** a potom stlačte [Enter].
- 2** Vyberte možnosť **Konfigurácia siete** a stlačte [Enter].

- 3** Vyberte ponuku **Bezdrôtová sieť LAN** a stlačte tlačidlo [Enter].

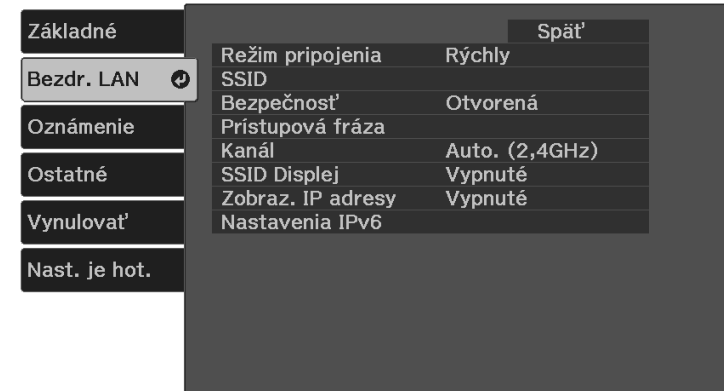

- 4** Vyberte nastavenie **Bezpečnosť** a stlačte [Enter].



- 5** Vyberte také nastavenia zabezpečenia, aby zodpovedali nastaveniam siete.

- WPA2-PSK
- WPA3-PSK
- WPA2/WPA3-PSK

6 Vyberte možnosť **Prístupová fráza**, stlačte tlačidlo [Enter] a zadajte prístupovú frázu v dĺžke 8 až 63 znakov. Ak chcete zadať viac ako 32 znakov, použite webový prehliadač.

7 Ak chcete nastavenia uložiť a ponuku ukončiť, vyberte možnosť **Nast. je hot.** a postupujte podľa pokynov na obrazovke.

Používanie kódu QR na pripojenie mobilného zariadenia

Kód QR môžete po vybratí nastavení bezdrôtovej siete pre projektor zobrazit na obrazovke a pomocou neho môžete pripojiť mobilné zariadenie s nainštalovanou aplikáciou Epson iProjection (iOS/Android).



- Vo svojom zariadení musíte mať nainštalovanú najnovšiu verziu aplikácie Epson iProjection.
- Aplikáciu Epson iProjection si môžete zadarmo stiahnuť z App Store alebo zo služby Google Play. Zákazník znáša všetky poplatky, ktoré mu vzniknú pri komunikovaní s App Store alebo Google Play.
- Pri používaní aplikácie Epson iProjection v režime pripojenia Rýchly odporúčame nastaviť zabezpečenie.

1 Na diaľkovom ovládači stlačte tlačidlo .

Zobrazí sa domovská obrazovka.

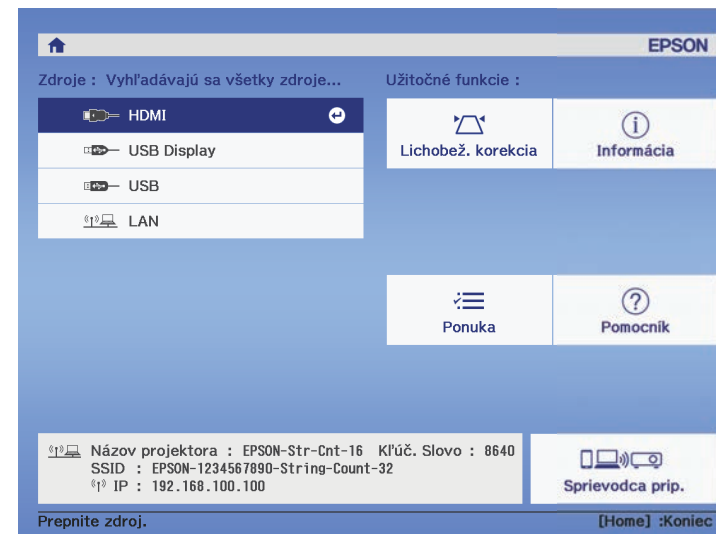

2 Na domovskej obrazovke vyberte možnosť **Sprievodca prip. > Android/iOS > Ďalší**.

Na premietacej ploche sa zobrazí kód QR.



- Ak nevidíte kód QR, nastavte v ponuke projektora **Sieť** možnosť **Zobrazit inf. o LAN** na **Kód textu a QR**.
Sieť > Konfigurácia siete > Základné > Zobrazit inf. o LAN
- Ak chcete kód QR skryť, stlačte .

3 Vo svojom mobilnom zariadení spustíte aplikáciu Epson iProjection.

4 Ak ho chcete pripojiť k projektoru, nasnímajte zobrazený kód QR pomocou aplikácie Epson iProjection.



Aby sa kód QR správne nasnímal, postavte sa k premietaciemu plátnu dostatočne kolmo a blízko tak, aby sa zobrazený kód nachádzal vo vodiacom rámečku čítačky kódu QR v mobilnom zariadení. Ak ste od premietacieho plátna príliš ďaleko, kód nemusí byť nasnímaný.

Po vytvorení pripojenia vyberte ponuku **Contents** z  a potom vyberte súbor, ktorý chcete premietat.

Funkciu PC Free môžete používať vždy, keď pripojíte zariadenia USB, ktoré obsahuje kompatibilné súbory prezentácie. Táto funkcia umožňuje rýchlo a ľahko zobraziť prezentáciu a ovládať ju pomocou diaľkového ovládania projektoru.

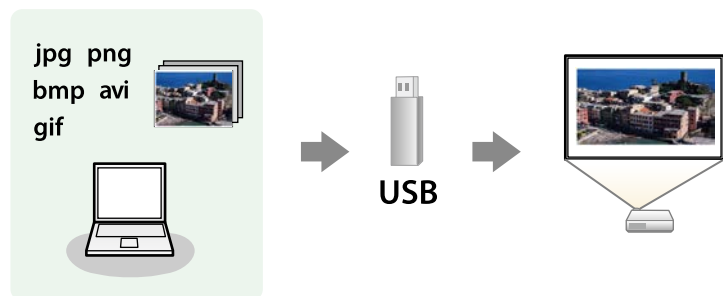

» Súvisiace odkazy

- "Podporované typy súborov PC Free" [str.58](#)
- "Bezpečnostné opatrenia pri premietaní v režime PC Free" [str.58](#)
- "Spúšťa sa aplikácia PC Free Slide Show" [str.59](#)
- "Spúšťa sa filmová prezentácia PC Free" [str.60](#)
- "Možnosti zobrazovania v režime PC Free" [str.61](#)

Podporované typy súborov PC Free

Tieto typy súborov môžete premietiť pomocou funkcie PC Free v projektore.



- Ak chcete dosiahnuť najlepšie výsledky, súbory nahrajte na nosič, ktorý je formátovaný vo FAT16/32.
- Ak máte problémy s premietaním z nosičov, ktoré nie sú naformátované pre súbory systémov Windows, nosič skúste naformátovať pre operačný systém Windows.
- Premietanie nie je zaručené pre všetky typy súborov v nasledujúcej tabuľke.

Obsah súboru	Typ súboru (prípona)	Podrobnosti
Obraz	.jpg	Uistite sa, že súbor: <ul style="list-style-type: none"> • nie je formát CMYK • JPEG 2000 • nemá rozlíšenie viac ako 8192 × 8192
	.bmp	Uistite sa, že súbor: <ul style="list-style-type: none"> • nemá rozlíšenie viac ako 1280 × 800
	.gif	Uistite sa, že súbor: <ul style="list-style-type: none"> • nemá rozlíšenie viac ako 1280 × 800 • nie je animovaný • Prekladaný
	.png	Uistite sa, že súbor: <ul style="list-style-type: none"> • Nemá rozlíšenie viac ako 1280 x 800 * • Prekladaný
Film	.avi	Podporuje iba AVI 1.0. Uistite sa, že súbor: <ul style="list-style-type: none"> • nie je uložený pomocou iného video kodeku ako Motion JPEG • nie je uložený pomocou iného zvukového kodeku ako PCM alebo ADPCM • nemá rozlíšenie viac ako 1280 x 720 • Viac ako 2 GB

* Ak budete používať projektor s rozlíšením Full HD, budete môcť premietiť súbor s maximálnym rozlíšením 1920 × 1080.

Bezpečnostné opatrenia pri premietaní v režime PC Free

Pri používaní režimu PC Free dodržiavajte nasledovné bezpečnostné opatrenia.

- Pre funkcie režimu PC Free nemožno použiť kľúč USB.
 - Pamäťové zariadenie USB neodpájajte, pokiaľ sa používa; v opačnom prípade režim PC Free nebude správne fungovať.
 - V režime PC Free nemožno používať bezpečnostné prvky na niektorých pamäťových zariadeniach USB.
 - Pri pripájaní zariadenia USB, ktoré je vybavené sieťovým adaptérom, zapojte sieťový adaptér do elektrickej zásuvky, keď toto zariadenie používate s projektorom.
 - Niektoré komerčne dostupné čítačky kariet USB však nemusia byť kompatibilné s projektorom.
 - Projektor dokáže naraz rozpoznať až 5 kariet vložených naraz do pripojenej čítačky kariet.
 - Lichobežníkové skreslenie nemožno opraviť, ak premietate v režime PC Free, preto pred začatím prezentácie opravte tvar obrazu.
 - Pri premietaní v režime PC Free môžete použiť nasledovné funkcie.
 - Zmrazenie obrazu
 - Stlmiť A/V
 - Priblíženie
- » **Súvisiace odkazy**
- "Približovanie obrazov (E-Zoom)" [str.66](#)
 - "Dočasné zastavenie spusteného videa" [str.65](#)
 - "Dočasné vypnutie obrazu a zvuku (Stlmiť A/V)" [str.63](#)
 - "Dočasné vypnutie zvuku (Stlmiť)" [str.64](#)

Spúšťa sa aplikácia PC Free Slide Show

Po pripojení zariadenia USB k projektoru môžete prepnúť na vstupný zdroj USB a spustiť prezentáciu.



Možnosti premietania v režime PC Free môžete zmeniť alebo pridať špeciálne efekty tak, že v spodnej časti premietacej plochy zvýrazníte položku **Možnosť** a stlačíte tlačidlo [Enter].

- 1** Ak chcete prepnúť na zdroj USB, na diaľkovom ovládači stlačte tlačidlo .

Zobrazí sa obrazovka so zoznamom súborov PC Free.



- Ak je zobrazená obrazovka Zvoľte mechaniku, pomocou tlačidiel so šípkami vyberte ovládač a potom stlačte tlačidlo [Enter].
- Ak chcete zobraziť obrázky na druhom kľúči USB, zvýraznite položku **Zvoľte mechaniku** v hornej časti obrazovky so zoznamom súborov a stlačte [Enter].

- 2** Ak chcete vyhľadávať súbory, vykonajte jeden z nasledujúcich krokov:

- Ak potrebujete zobraziť súbory, ktoré sú na vašom zariadení uložené v podpričinku, pomocou tlačidiel so šípkami zvýrazníte príslušný priečinok a stlačte tlačidlo [Enter].
- Ak chcete vo vašom zariadení prejsť späť o úroveň priečinka, vyberte možnosť **Späť nahor** a stlačte tlačidlo [Enter].

3 Vykonajte jeden z nasledovných krokov:

- Ak chcete zobrazit konkrétny obraz, pomocou tlačidiel so šípkami zvýraznite príslušný obraz a stlačte tlačidlo [Enter]. (Ak sa chcete vrátiť späť na obrazovku so zoznamom súborov, stlačte tlačidlo )
- Ak chcete zobrazit prezentáciu všetkých obrazov v priečinku, pomocou tlačidiel so šípkami zvýraznite možnosť **Prezentác.** v spodnej časti obrazovky a potom stlačte tlačidlo [Enter].



- Prepínací čas obrazu môžete zmeniť tak, že zvýrazníte položku **Možnosť** v spodnej časti premietacej plochy a stlačte tlačidlo [Enter].
- Ak sú niektoré názvy súborov dlhšie ako oblasť zobrazenia alebo obsahujú nepodporované znaky, tieto názvy súborov možno skrátiť alebo zmeniť len vtedy, keď sú zobrazené na obrazovke.

4 Zobrazenie ovládate počas premietania pomocou nasledovných príkazov:

- Zobrazený obraz môžete otáčať pomocou tlačidiel so šípkami hore alebo dole.
- Na ďalší alebo predchádzajúci obraz sa môžete presúvať pomocou tlačidiel so šípkami vľavo alebo vpravo.

5 Ak chcete zobrazovanie zastaviť, postupujte podľa pokynov na obrazovke alebo stlačte tlačidlo .

Vráťte sa na obrazovku so zoznamom súborov.

6 V prípade potreby vypnite zariadenie USB a potom ho odpojte od projektora.

Spúšťa sa filmová prezentácia PC Free

Po pripojení zariadenia USB k projektoru môžete prepnúť na vstupný zdroj USB a spustiť prezentáciu filmu.



Možnosti obsluhy v režime PC Free môžete zmeniť tak, že v spodnej časti premietacej plochy zvýrazníte položku **Možnosť** a stlačte tlačidlo [Enter].

1

Ak chcete prepnúť na zdroj USB, na diaľkovom ovládači stlačte tlačidlo .

Zobrazí sa obrazovka so zoznamom súborov PC Free.



- Ak je zobrazená obrazovka Zvoľte mechaniku, pomocou tlačidiel so šípkami vyberte ovládač a potom stlačte tlačidlo [Enter].
- Ak chcete zobrazit filmové súbory na druhom kľúči USB, zvýrazníte položku **Zvoľte mechaniku** v hornej časti obrazovky so zoznamom súborov a stlačte [Enter].

- 2** Ak chcete vyhľadávať súbory, vykonajte jeden z nasledujúcich krokov:
- Ak potrebujete zobraziť súbory, ktoré sú na vašom zariadení uložené v podpriechniku, pomocou tlačidiel so šípkami zvýraznite príslušný priečinok a stlačte tlačidlo [Enter].
 - Ak chcete vo vašom zariadení prejsť späť o úroveň priečinka, vyberte možnosť **Späť nahor** a stlačte tlačidlo [Enter].

- 3** Ak chcete prehrať film, pomocou tlačidiel so šípkami zvýraznite príslušný súbor a stlačte tlačidlo [Enter].



- Ak sú niektoré názvy súborov dlhšie ako oblasť zobrazenia alebo obsahujú nepodporované znaky, tieto názvy súborov možno skrátiť alebo zmeniť len vtedy, keď sú zobrazené na obrazovke.
- Ak chcete prehrať všetky filmy v priečinku v poradí, v dolnej časti obrazovky vyberte položku **Prezentác.**

- 4** Ak chcete zastaviť prehrávanie filmu, stlačte tlačidlo , zvýraznite možnosť **Koniec** a stlačte tlačidlo [Enter].

Vráťte sa na obrazovku so zoznamom súborov.

- 5** V prípade potreby vypnite zariadenie USB a potom ho odpojte od projektora.

» Súvisiace odkazy

- "Možnosti zobrazovania v režime PC Free" [str.61](#)
- "Možnosti zobrazovania v režime PC Free" [str.61](#)
- "Pripojenie k zariadeniu USB" [str.25](#)
- "Pripojenie k zariadeniu USB" [str.25](#)

Možnosti zobrazovania v režime PC Free

Tieto možnosti zobrazovania môžete vybrať pri používaní režimu PC Free. Pre prístup na túto obrazovku zvýraznite položku **Možnosť** v dolnej časti obrazovky so zoznamom súborov PC Free a stlačte tlačidlo [Enter].



Nastavenie	Možnosti	Popis
Poradie zobrazenia	Podľa náz.	Súbory zobrazuje podľa názvu
	Podľa dát.	Súbory zobrazuje podľa dátumu
Spôsob zoradenia	Vzostupne	Súbory zoradí v poradí od prvého po posledný
	Zostupne	Súbory zoradí v poradí od posledného po prvý
Prehrať plynulo	Zapnuté	Prezentáciu zobrazuje plynulo
	Vypnuté	Prezentáciu zobrazí raz
Prepínací čas obrazovky	Nie	Ďalší súbor nezobrazuje automaticky
	1 až 60 sekúnd	Súbory zobrazí na vybranú dobu a automaticky prepne na ďalší súbor; obrazy vo vysokom rozlíšení sa môžu prepínať o niečo pomalšie

Nastavenie	Možnosti	Popis
Efekt	Nie	Bez efektu
	Vymazať	Prechody medzi obrazmi pomocou efektu Vymazať
	Rozpustiť	Prechody medzi obrazmi pomocou efektu Rozpustiť
	Náhodne	Prechody medzi obrazmi pomocou rôznych náhodných efektov

Môžete dočasne vypnúť premietaný obraz a zvuk. Každá akcia zvuku alebo videa beží ďalej, ale premietanie nemôžete obnoviť od miesta, kde ste ho zastavili.

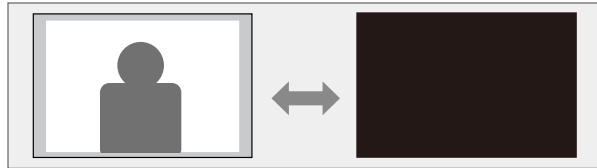

Ak chcete zobrazíť obraz, ako napríklad firemné logo alebo obraz pri súčasnom stlačení tlačidla , z ponuky projektora **Nastavenia** môžete vybrať obrazovku, ktorá je zobrazená v nastavení **Stlmiť A/V**.

☛ **Nastavenia > Zobrazenie > Stlmiť A/V**

1 Na diaľkovom ovládači stlačte tlačidlo .
Premietaný obraz a zvuk sa prerušia.

2 Ak chcete obraz a zvuk zapnúť znova, opätovne stlačte tlačidlo .





- Napájanie projektora sa po stlmení hlasitosti A/V automaticky vypne za 30 minút. Túto funkciu môžete vypnúť.
☛ **Nastavenia > Operácia > Časovač stlmenia A/V**
- Lampa počas režimu Stlmiť A/V stále svieti, takže sa naďalej počítajú hodiny lampy.

» Súvisiace odkazy

- "Nastavenie funkcií projektora - Ponuka Nastavenia" [str.87](#)

Môžete dočasne vypnúť zvuk.

1 Na diaľkovom ovládači stlačte tlačidlo .

2 Ak chcete zvuk zapnúť znova, opätovne stlačte .

Spustené video alebo počítačovú prezentáciu môžete dočasne zastaviť a na obrazovke udržiavať aktuálny obraz. Každá akcia zvuku alebo videa beží ďalej, ale premietanie nemôžete obnoviť od miesta, kde ste ho zastavili.



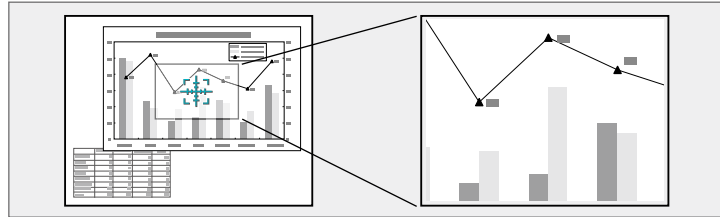

1 Ak chcete zastaviť spustené video, na diaľkovom ovládači stlačte tlačidlo .

2 Ak chcete obnoviť akciu videa, znova stlačte tlačidlo .

Môžete priblížiť časť premietaného obrazu a zväčšiť ju na obrazovke.



Pri premietaní obrazov z kamery na dokumenty Epson pomocou pripojenia cez rozhranie USB môžete veľkosť vybranej oblasti zväčšiť jeden až osemkrát v 57 prírastkových krokoch.

- 1** Na diaľkovom ovládači stlačte tlačidlo .
Na premietacej ploche sa zobrazí kurzor označujúci stred zväčšenej oblasti.
- 2** Zväčšený obraz upravte pomocou nasledovných tlačidiel na diaľkovom ovládači:
 - Pomocou tlačidiel so šípkami umiestnite kurzor do oblasti obrazu, ktorú chcete zväčšiť. Ak chcete nitkový kríž presunúť uhlopriečne, súčasne stlačte ľubovoľné tlačidlá so šípkami.
 - Ak chcete zväčšiť túto oblasť obrazu, opakovane stlačte tlačidlo .
Ak chcete zväčšovať rýchlejšie, stlačte a podržte tlačidlo .
 - Zväčšené oblasti obrazu môžete po pracovnej ploche posúvať pomocou tlačidiel so šípkami.
 - Obraz môžete zmenšiť pomocou tlačidla .
 - Ak chcete obraz vrátiť na pôvodnú veľkosť, stlačte tlačidlo .

Na premietacej ploche je premietaný zväčšený obraz aj so zobrazeným pomerom zväčšenia.

Vybranú oblasť môžete zväčšiť o jeden až štyrikrát v 25 prírastkových krokoch.

Obraz môžete v projektore uložiť a kedykoľvek ho zobraziť pri zapnutí projektora. Môžete tiež zobraziť obraz, keď projektor neprijíma vstupný signál. Tento obraz sa nazýva Obrazovka s užívateľským logom.

Pre užívateľské logo si môžete vybrať fotografiu, grafiku alebo firemné logo na uľahčenie identifikácie majiteľa projektora s cieľom zabrániť jeho odcudzeniu. Zmenám užívateľského loga môžete zabrániť tak, že nastavíte ochranu heslom.



- Ak je položka **Ochrana užív. loga** v nastavení **Ochrana heslom** nastavená na **Zapnuté**, nastavte ju pred uložením užívateľského loga na **Vypnuté**.
- Pri kopírovaní ponuky Nastavenia z jedného projektora do druhého pomocou funkcie dávkovej inštalácie sa skopíruje aj užívateľské logo. Neregistrujte si informácie, ako napríklad užívateľské logo, ktoré nechcete zdieľať medzi viacerými projektormi.
- Nemôžete uložiť obsah, ktorý je chránený s HDCP.

1 Zobrazte obraz, ktorý chcete premietiť ako užívateľské logo.

2 Na diaľkovom ovládači stlačte tlačidlo .

3 Vyberte ponuku **Nastavenia** a stlačte tlačidlo [Enter].

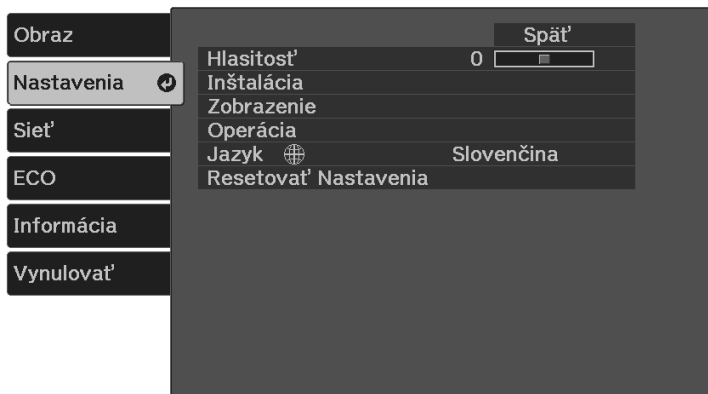

4 Vyberte možnosť **Zobrazenie > Užívateľské logo > Spustiť nastavenie** a stlačte [Enter].

Zobrazí sa výzva s otázkou, či chcete použiť zobrazený obrázok ako logo používateľa.



Nastavenia, ako napríklad Lichobež. korekcia, Zväčšenie alebo Pomer strán budú dočasne zrušené, keď vyberiete možnosť **Užívateľské logo**.

5 Vyberte možnosť **Áno** a stlačte tlačidlo [Enter].

6 Skontrolujte zobrazený obraz a potom vyberte **Áno**, ak ho chcete uložiť ako užívateľské logo.

Užívateľské logo je prepísané a zobrazí sa hlásenie o ukončení.

7 Obrazovku s hlásením ukončíte stlačením .

8 Ak chcete zobraziť obrazovku Užívateľské logo, vyberte nasledovné možnosti:

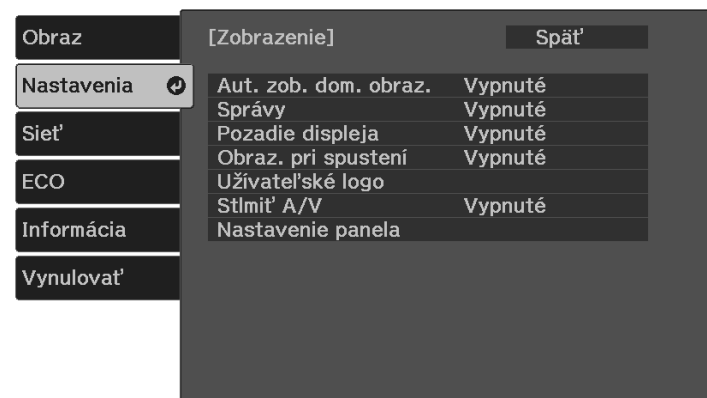

- Ak chcete zobraziť vždy, keď nie je žiadny vstupný signál, vyberte položku **Pozadie displeja** a nastavte ju na **Logo**.

- Ak chcete zobraziť vždy, keď zapnete projektor, vyberte položku **Obraz. pri spustení** a nastavte ju na **Zapnuté**.
- Ak chcete zobraziť vždy, keď stlačíte tlačidlo , vyberte režim **Stlmiť A/V** a nastavte ho na **Logo**.



Ak chcete zabrániť, aby ktokoľvek zmenil nastavenia položky Užívateľské logo bez zadania hesla, nastavte nastavenie **Ochrana užív. loga** na **Zapnuté** v ponuke **Ochrana heslom** a nastavte heslo.

» Súvisiace odkazy

- "Výber typov zabezpečenia heslom" [str.71](#)

Existujú štyri typy vzorov, ktoré sú v projektore vopred zaregistrované, ako napríklad papier s linjkami a mriežkový vzor. Tieto vzory môžete premietiť ako pomôcku pri prezentáciách pomocou nastavení **Zobrazenie vzoru**.

Obraz, ktorý momentálne premietate, môžete uložiť ako Použ. Vzor.



Po uložení možnosti Použ. Vzor nemožno vzor vrátiť späť na továrenské nastavenia.

- 1** Premietajte obraz, ktorý chcete uložiť ako Použ. Vzor.
- 2** Na diaľkovom ovládači stlačte tlačidlo .
- 3** Vyberte ponuku **Nastavenia** a stlačte tlačidlo [Enter].

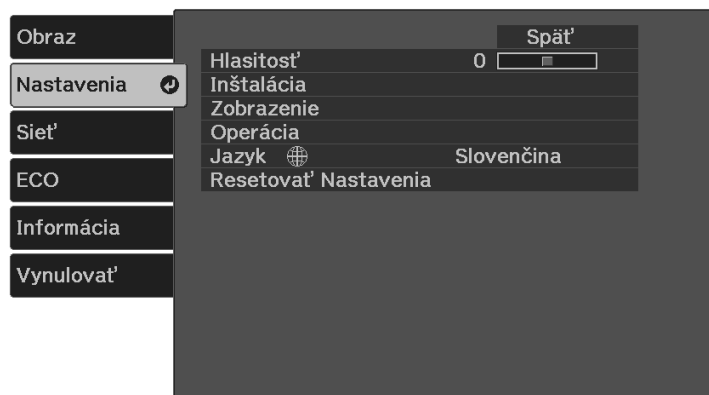

- 4** Vyberte možnosť **Inštalácia > Vzor > Použ. Vzor** a stlačte [Enter]. Zobrazí sa výzva s otázkou, či chcete použiť zobrazený obrázok ako Použ. Vzor.



- Nastavenia, ako napríklad Lichobež. korekcia, Zväčšenie alebo Pomer strán, budú dočasne zrušené, keď vyberiete možnosť **Použ. Vzor**.
- Digitálne obrazy chránené technológiou HDCP nemôžete uložiť ako Použ. Vzor.

- 5** Vyberte možnosť **Áno** a stlačte tlačidlo [Enter].
- 6** Stlačte tlačidlo [Enter].
Zobrazí sa hlásenie s výzvou na uloženie premietaného obrazu ako Použ. Vzor.
- 7** Vyberte možnosť **Áno** a stlačte tlačidlo [Enter].
Zobrazí sa správa o vytvorení.
- 8** Stlačte tlačidlo [Enter].
- 9** Vyberte **Typ vzoru** a nastavte ho na **Použ. Vzor**.
- 10** Stlačte .
- 11** Vyberte možnosť **Zobrazenie vzoru** a stlačte tlačidlo [Enter].
Uložený obraz sa premietne.

Nastavením nasledovných bezpečnostných funkcií môžete projektor zabezpečiť proti krádeži alebo na zabránenie nežiaducemu použitiu:

- Zabezpečenie heslom zabráni ľuďom, ktorí nepoznajú heslo, používať projektor a vykonať zmeny obrazovky pri pustení a ďalších nastavení. Táto funkcia slúži ako ochrana proti krádeži, pretože odcudzený projektor nemožno používať, a jeho používanie môžete obmedziť na určitých ľudí.
- Bezpečnostné lanko slúži na fyzické upevnenie projektora v mieste.

» Súvisiace odkazy

- "Typy zabezpečenia heslom" [str.70](#)
- "Inštalácia bezpečnostného lanka" [str.72](#)

Typy zabezpečenia heslom

Pomocou jedného zdieľaného hesla môžete nastaviť nasledujúce typy zabezpečenia heslom:

- **Ochrana zapnutia** zabraňuje, aby nikto nemohol používať projektor bez predchádzajúceho zadania hesla. Pri prvom zapojení napájacieho kábla do elektrickej zásuvky a zapnutí projektora musíte zadať správne heslo. Toto heslo sa tiež používa pre funkcie **Priame zapnutie** a **Automatické zapnutie**.
- **Ochrana užív. loga** zabraňuje, aby nikto nemohol zmeniť zobrazenú vlastnú premietaciu plochu, ktorú projektor zobrazuje po zapnutí, ak nie je vstupný signál, alebo pri používaní funkcie Stlmiť A/V. Vlastná premietacia plocha odrádza od krádeže tým, že identifikuje majiteľa projektora.
- **Ochrana siete** zabraňuje, aby nikto nemohol zmeniť nastavenia **Sieť**.

» Súvisiace odkazy

- "Nastavenie hesla" [str.70](#)
- "Výber typov zabezpečenia heslom" [str.71](#)
- "Zadanie hesla na používanie projektora" [str.72](#)

Nastavenie hesla

Ak chcete použiť zabezpečenie heslom, musíte nastaviť heslo.



Predvolené nastavenie pre heslo je „0000“. Zmeňte ho na svoje požadované heslo.

- 1** Na diaľkovom ovládači stlačte a podržte tlačidlo  na približne päť sekúnd.
Zobrazí sa ponuka nastavenia Ochrana heslom.

- 2** Vyberte možnosť **Heslo** a stlačte tlačidlo [Enter].

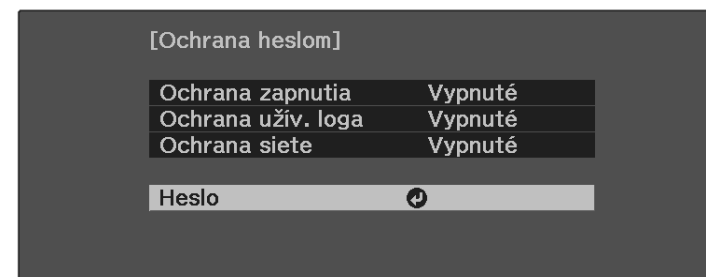

Zobrazí sa výzva s otázkou "Chcete zmeniť heslo?".

- 3** Vyberte možnosť **Áno** a stlačte tlačidlo [Enter].



Ak zvolíte **Nie**, znovu sa zobrazí ponuka nastavenia Ochrana heslom.

- 4** Zadajte štvorciferné heslo.

Zvýraznite číslo pomocou tlačidla [Enter] a tlačidiel so šípkami a potom ho vyberte stlačením tlačidla [Enter]. Ak chcete vybrať čísla od 5 do 9, stlačte tlačidlo .

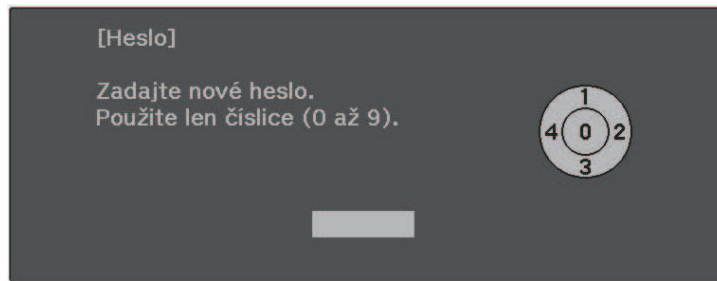



Pri zadávaní sa heslo zobrazí ako ****. Po zadaní štvrtého čísla sa zobrazí výzva na potvrdenie.

- 5** Heslo zadajte znovu.
Zobrazí sa hlásenie "Heslo prijaté". Ak zadáte heslo nesprávne, zobrazí sa hlásenie s výzvou na opätovné zadanie hesla.
- 6** Do ponuky sa vrátite stlačením tlačidla .
- 7** Poznačte si heslo a uschovajte ho na bezpečnom mieste.

Výber typov zabezpečenia heslom

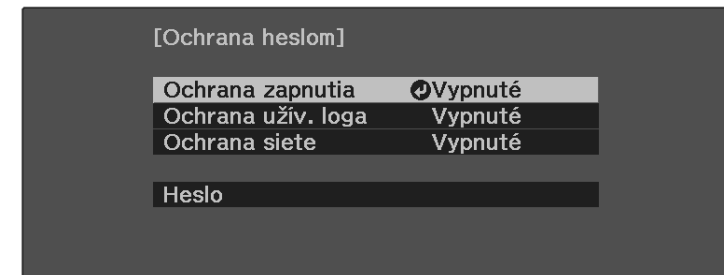
Po nastavení hesla sa zobrazí táto ponuka, ktorá vám umožní vybrať typ zabezpečenia heslom, ktorý chcete použiť.



Ak sa táto ponuka nezobrazí, na diaľkovom ovládači stlačte a podržte tlačidlo  na päť sekúnd, kým sa ponuka nezobrazí.

- Ak chcete zabrániť neoprávnenému používaniu projektora, možnosť **Zapnuté** zvolte ako nastavenie **Ochrana zapnutia**.
- Ak chcete zabrániť vykonaniu zmien na obrazovke Užívateľské logo alebo v príslušných nastaveniach zobrazenia, možnosť **Zapnuté** zvolte ako nastavenie **Ochrana užív. loga**.
- Ak chcete zabrániť vykonaniu zmien v nastaveniach siete, možnosť **Zapnuté** zvolte ako nastavenie **Ochrana siete**.

Na projektor môžete nalepiť nálepku Chránené heslom, ako ďalšie odradenie proti krádeži.



Diaľkový ovládač uchovajte na bezpečnom mieste; ak ho stratíte, nebudete môcť zadať heslo.

Zadanie hesla na používanie projektora

Keď sa zobrazí obrazovka s heslom, zadajte správne heslo.

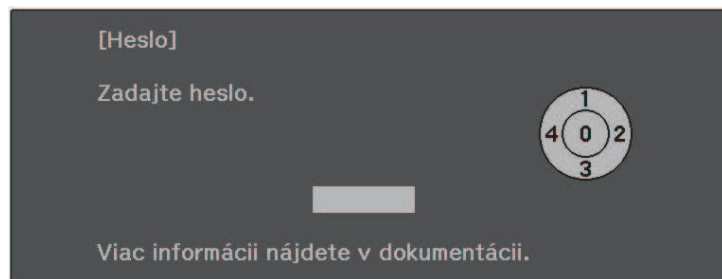

- 1** Zadajte heslo pomocou tlačidla [Enter] a tlačidiel so šípkami na diaľkovom ovládači.

Ak chcete vybrať čísla od 5 do 9, stlačte tlačidlo .

Obrazovka s heslom sa zatvorí.

- 2** Ak je heslo chybné, zobrazí sa hlásenie s výzvou skúsiť to znova. Zadajte správne heslo a pokračujte.

Pozor

- Ak zadáte päťkrát za sebou nesprávne heslo, na dobu približne 5 minút sa zobrazí hlásenie "Operácia projektora bude uzamknutá." a projektor sa prepne do pohotovostného režimu. Ak k tomu dôjde, odpojte napájací kábel z elektrickej zásuvky, znova ho zapojte a zapnite projektor. Projektor znova zobrazí výzvu na zadanie hesla, aby ste mohli zadať správne heslo.
- Ak ste zabudli heslo, poznačte si „**Požadovaný kód:** číslo xxxxx“, ktoré sa zobrazí na obrazovke, a obráťte sa na servisné stredisko spoločnosti Epson.
- Ak zopakujete vyššie uvedený postup a nesprávne heslo zadáte 30-krát za sebou, zobrazí sa hlásenie "Operácia projektora bude zamknutá. Zobrazí sa hlásenie Kontaktujte spoločnosť Epson, ako je popísané v dokumentácii" a projektor neprijme žiadne ďalšie zadanie hesla. Obráťte sa na servisné stredisko spoločnosti Epson.

Inštalácia bezpečnostného lanka

Na zabránenie krádeži môžete na projektor nainštalovať bezpečnostné lanko.

- Systém Kensington Microsaver Security zapojte do bezpečnostného portu v projektore.



Viac informácií o bezpečnostnom systéme Microsaver Security nájdete na webovej stránke spoločnosti Kensington.

<https://www.kensington.com/>

- Lanko prevlečte cez upevňovací bod pre bezpečnostné lanko v projektore a upevnite ho k príchytke v miestnosti alebo o ťažký nábytok.

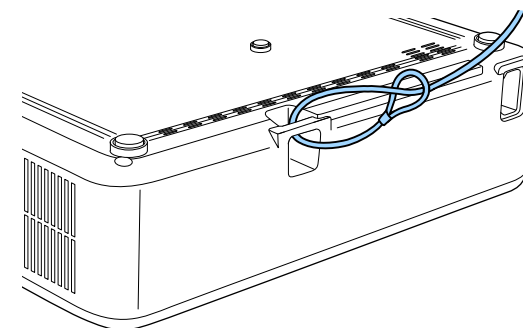

Použite bežne dostupné lanko na ochranu proti krádeži. Prečítajte si pokyny na uzamknutie v dokumentácii dodávanej s káblovým zámkom.

» Súvisiace odkazy

- "Súčasti projektora - Zadná strana" [str.11](#)

Monitorovanie a ovládanie projektora

Ak chcete monitorovať a ovládať projektor cez sieť, pozrite si tieto časti.

► Súvisiace odkazy

- "Epson Projector Management" [str.74](#)
- "Ovládanie projektora pripojeného k sieti pomocou internetového prehliadača" [str.75](#)
- "Nastavenie projektora na príjem upozornení prostredníctvom e-mailu cez sieť" [str.79](#)
- "Nastavenie monitorovania pomocou SNMP" [str.81](#)

Softvér Epson Projector Management (iba operačný systém Windows) umožňuje monitorovať a ovládať projektor cez sieť. Pokyny nájdete v *Návode na používanie programu Epson Projector Management*.

Aplikáciu Epson Projector Management si môžete prevziať z nasledujúcej webovej stránky.

epson.sn



Spôsob overenia pri registrácii projektorov sa líši v závislosti od verzie softvéru Epson Projector Management, ktorý používate. Na dosiahnutie najlepších výsledkov vám odporúčame používať najnovšiu verziu softvéru Epson Projector Management.

Po pripojení projektora k sieti môžete vybrať nastavenia projektora a premietanie ovládať pomocou kompatibilného internetového prehliadača. Umožní vám prístup k projektoru na diaľku.



- Uistite sa, že počítač a projektor sú zapojené do siete. Pri premietaní obrazov cez bezdrôtovú sieť LAN použite režim pripojenia **Rozšírený**.
- Môžete používať nasledujúce webové prehliadače.
 - Microsoft Edge (Windows)
 - Safari (Mac, iOS)
 - Chrome (Android)
- Počas používania webového prehliadača sa nepripájajte pomocou servera proxy. Pomocou internetového prehliadača nemôžete zvoliť všetky nastavenia v ponuke projektora alebo ovládať všetky jeho funkcie.
- Ak položku **Pohotovostný režim** nastavíte na **Komunikácia zap.**, pomocou internetového prehliadača môžete vybrať nastavenia a premietanie ovládať aj vtedy, keď je projektor v pohotovostnom režime (pri vypnutom napájaní).
 - ☛ **ECO > Pohotovostný režim**

Zobrazí sa obrazovka **Epson Web Control**.

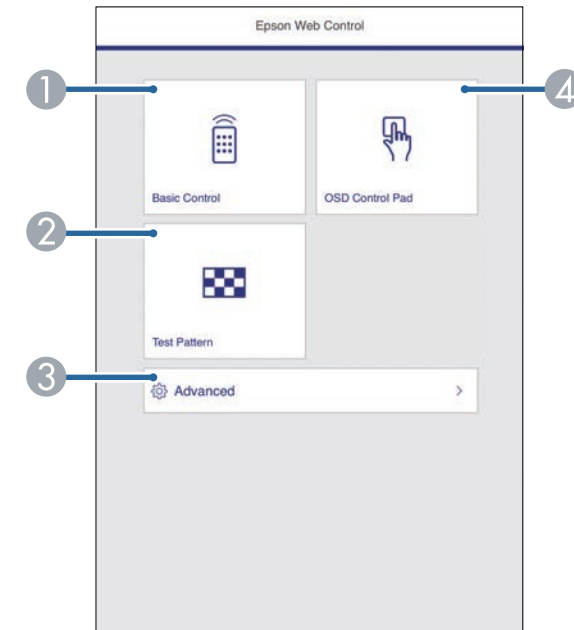

- 1** Uistite sa, že projektor je zapnutý.
- 2** Uistite sa, že je počítač alebo zariadenie pripojené k rovnakej sieti ako projektor.
- 3** Spustíte webový prehliadač v počítači alebo zariadení.
- 4** Zadaním IP adresy projektora políčka prehliadača s adresou prejdite na obrazovku **Epson Web Control**. Adresu IPv6 pri jej zadávaní vložte medzi [a].

- 1** Slúži na diaľkové ovládanie projektora.
- 2** Zobrazuje skúšobný vzor.
- 3** Nastavuje podrobné nastavenia projektora.
- 4** Ovláda nastavenia ponuky projektora prstom alebo myšou.



Súbory denníka projektora môžete skontrolovať aj zadaním „https://<projector's IP address>/WebControl/logs/“ do panela prehliadača s adresou URL, keď v ponuke projektora **Nastavenia** nastavíte možnosť **Miesto ulož. denníka** na možnosť **USB a vnútorná pamäť**.

☛ **Nastavenia > Operácia > Rozšírené > Miesto ulož. denníka**

- 5** Vyberte možnosť zodpovedajúcu funkcii projektora, ktorú chcete ovládať.



- Možno sa budete musieť prihlásiť, aby ste získali prístup k niektorým možnostiam na obrazovke **Epson Web Control**. Keď je zobrazené okienko na prihlásenie, zadajte svoje užívateľské meno a heslo.
- Pri otvorení možnosti **Základné ovládanie** je meno používateľa **EPSONREMOTE** a predvolené heslo je sériové číslo projektora.
- Pri otvorení ďalších možností je používateľské meno **EPSONWEB** a predvolené heslo je sériové číslo projektora.
- Heslo môžete zmeniť v ponuke projektora **Sieť**.
 ● **Sieť** > **Konfigurácia siete** > **Základné** > **Heslo pre funkciu Remote**
 ● **Sieť** > **Konfigurácia siete** > **Základné** > **Heslo pre ovl. webu**

» Súvisiace odkazy

- "Možnosti ovládania webu" [str.76](#)
- "Nastavenie funkcií projektora - Ponuka Nastavenia" [str.87](#)
- "Ponuka Sieť - Ponuka Základné" [str.91](#)
- "Nastavenia projektora - Ponuka ECO" [str.96](#)

Možnosti ovládania webu

Základné ovládanie

Možnosti na obrazovke **Základné ovládanie** umožňujú vybrať vstupný zdroj a ovládať projektor.



- Keď je zobrazené okienko na prihlásenie, zadajte svoje užívateľské meno a heslo. (Používateľské meno je **EPSONREMOTE** a predvolené heslo je sériové číslo projektora.)
- Heslo môžete zmeniť v ponuke projektora **Sieť**.
 ● **Sieť** > **Konfigurácia siete** > **Základné** > **Heslo pre funkciu Remote**

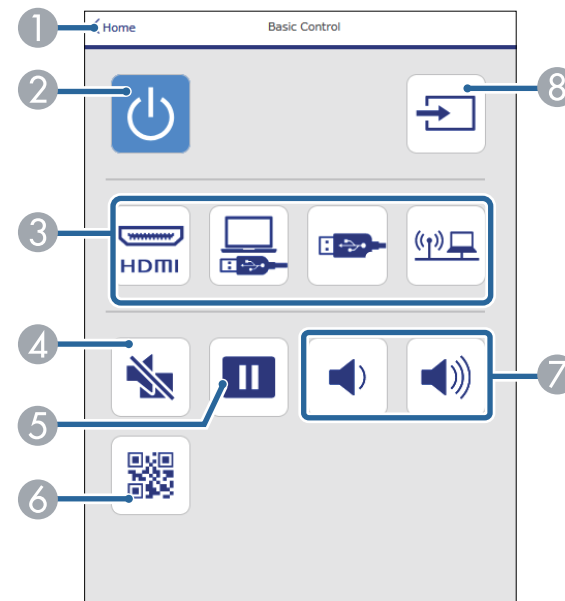

- Vráti sa na obrazovku **Epson Web Control**.
- Zapína a vypína napájanie projektora.
- Slúži na výber vstupného zdroja.
- Dočasne zapína alebo vypína video a zvuk.
- Obrazy pozastavuje alebo obnovuje.
- Zobrazuje kód QR.
- Nastavujú hlasitosť reproduktora.
- Slúži na vyhľadávanie zdrojov.

Plocha na ovládanie OSD

Možnosti na obrazovke **Plocha na ovládanie OSD** umožňujú zobrazovať ponuky nastavení projektora a vybrať ich pohybom prsta alebo myši po podložke.

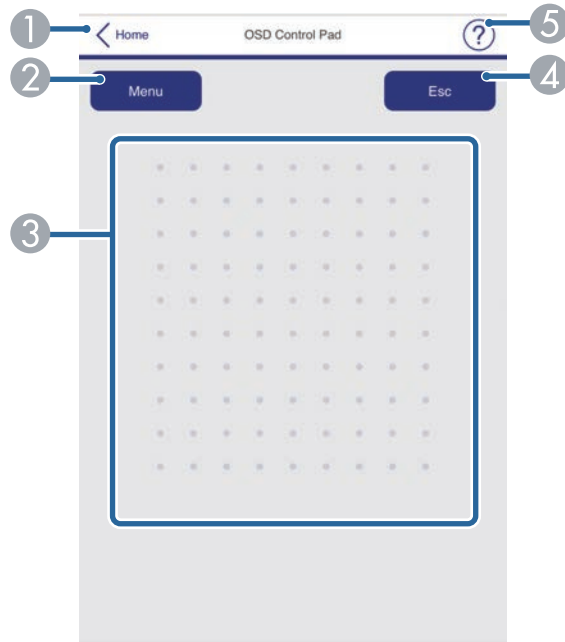

- 1 Vrátí sa na obrazovku Epson Web Control.
- 2 Zobrazuje ponuky nastavení projektora.
- 3 Na prechádzanie cez ponuky použite prst alebo myš.
- 4 Vrátí na predchádzajúcu stranu.
- 5 Zobrazuje témy nápovede.

Testovacia vzorka

Obrazovka **Testovacia vzorka** zobrazuje dostupné testovacie vzorky a umožní vybrať ich premietnutie.

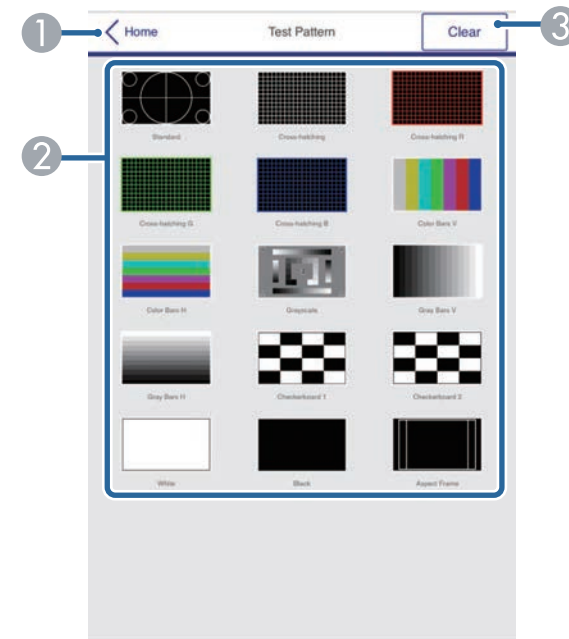

- 1 Vrátí sa na obrazovku **Epson Web Control**.
- 2 Zobrazuje dostupné testovacie vzorky, vyberte, ak chcete premietat testovaciu vzorku.
- 3 Vypína zobrazenie vzoru.

Rozšírené

Obrazovka **Rozšírené** umožňuje vybrať nastavenia projektora.



Ak je nastavené predvolené **Heslo pre ovl. webu**, pred zobrazením obrazovky **Rozšírené** sa zobrazí výzva na zmenu hesla. Na zmenu hesla postupujte podľa pokynov na obrazovke.
Dôrazne sa odporúča pravidelne meniť heslo, aby sa zabránilo neoprávnenému prístupu k projektoru.



Nasledujúce nastavenia nemôžete zmeniť pomocou aplikácie Epson Web Control.

- **Prepojenie HDMI**
- **Posunutie obrazu**
- **Užívateľské logo**
- **Nast. HDMI EQ**
- **Jazyk**
- **Vyhľadať prístupový bod**



Nasledujúce nastavenia môžete zvoliť iba pomocou aplikácie Epson Web Control.

- Heslo pre monitor (až 16 alfanumerických znakov)
- Nastavenia IPv6 (manuálne)
- Port HTTP (číslo portu, ktorý sa používa na ovládanie webu, okrem 80 (predvolené), 843, 3620, 3621, 3625, 3629, 4352, 4649, 5357, 10000, 10001, 41794)

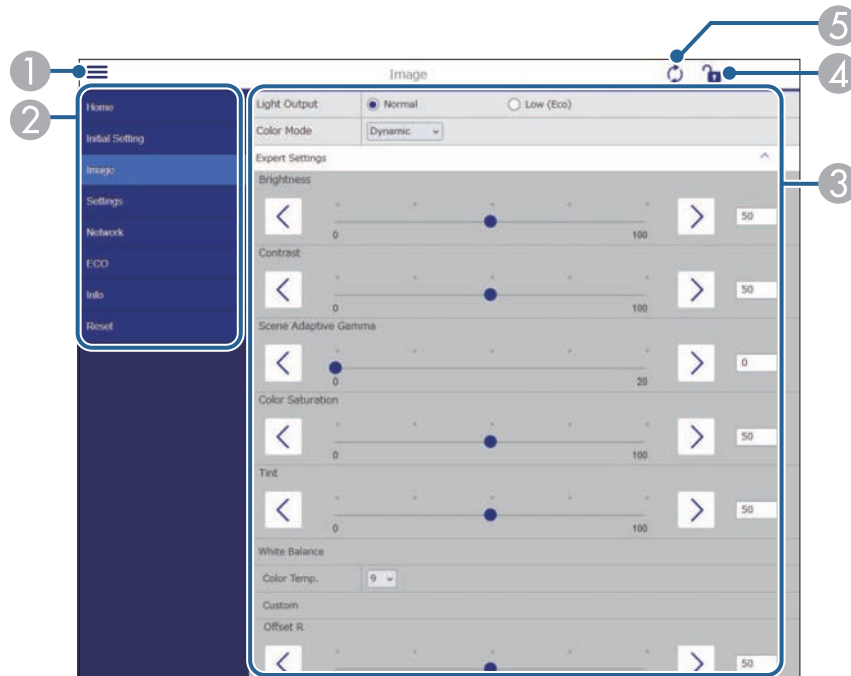

- 1 Otvorí ponuky.
- 2 Zobrazuje názov ponuky, ktorú ste vybrali.
- 3 Určuje nastavenia projektora. (Dostupné nastavenia sa líšia v závislosti od modelu projektora.)
- 4 Slúži na uzamknutie/odmknutie nastavení projektora.
- 5 Aktualizuje nastavenia projektora.

Projektor môžete nastaviť na príjem upozornení prostredníctvom e-mailu cez sieť v prípade výskytu problému s projektorom.

Ak nastavenie **Pohotovostný režim** nastavíte na **Komunikácia zap.**, upozornenia na e-mail budete môcť prijímať aj vtedy, keď bude projektor v pohotovostnom režime (keď bude vypnutý).

☛ ECO > Pohotovostný režim

1 Stlačte na diaľkovom ovládači tlačidlo , vyberte položku **Sieť** a stlačte [Enter].

2 Vyberte možnosť **Konfigurácia siete** a stlačte tlačidlo [Enter].

3 Vyberte ponuku **Oznámenie** a stlačte tlačidlo [Enter].

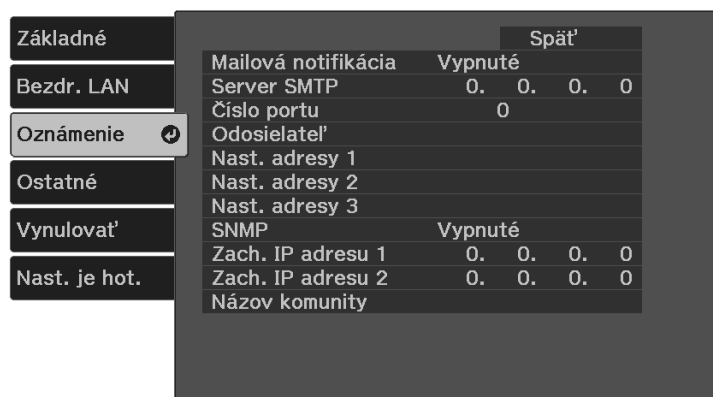

4 Nastavenie **Mailová notifikácia** nastavte na **Zapnuté**.

5 Pre možnosť **Server SMTP** zadajte adresu IP.



Pre **Server SMTP** nepoužívajte „127.x.x.x“ (kde x je číslo od 0 do 255).

6 Zvoľte číslo pre **Číslo portu** servera SMTP od 0 do 65535 (predvolené číslo je 25).

7 Zadajte e-mailovú adresu, ktorá sa bude zobrazovať ako odosielateľ v možnosti **Odosielateľ**.

8 Zvoľte políčko **Address (Adresa)**, zadajte e-mailovú adresu a potom vyberte upozornenia, ktoré chcete prijímať. Zopakujte pre max. tri adresy.



Vaša e-mailová adresa môže byť až 64 alfanumerických znakov dlhá. Ak chcete zadať viac ako 32 znakov, použite webový prehliadač.

9 Po dokončení výberu nastavení vyberte možnosť **Nast. je hot.**, nastavenia uložte podľa pokynov na obrazovke a ponuky ukončíte.



Ak kritický problém spôsobí vypnutie projektora, nemôžete prijímať upozornenia prostredníctvom e-mailu.

» Súvisiace odkazy

- "Nastavenie projektora na hlásenie upozornení prostredníctvom e-mailu" [str.79](#)
- "Ponuka Sieť - Ponuka Oznámenia" [str.93](#)

Nastavenie projektora na hlásenie upozornení prostredníctvom e-mailu

Keď nastane problém s projektorom, ktorý je pripojený k sieti a vybrali ste možnosť **Prijímať upozornenia prostredníctvom e-mailov**, prijmete e-mail obsahujúci nasledujúce informácie:

- E-mailová adresa nastavená v položke **Odosielateľ** ako odosielateľ pošty
- **Epson Projector** v riadku **Predmet**

- Názov projektora, v ktorom došlo k problému
- Adresa IP projektora, v ktorom došlo k problému
- Podrobné informácie o probléme

Správcovia siete môžu na monitorovanie projektorov nainštalovať v počítačoch pripojených k sieti softvér SNMP (Simple Network Management Protocol). Ak vaša sieť používa tento softvér, projektor môžete nastaviť na monitorovanie SNMP.

- 1 Stlačte na diaľkovom ovládači tlačidlo , vyberte položku **Sieť** a stlačte [Enter].
- 2 Vyberte možnosť **Konfigurácia siete** a stlačte tlačidlo [Enter].
- 3 Vyberte ponuku **Oznámenie** a stlačte tlačidlo [Enter].

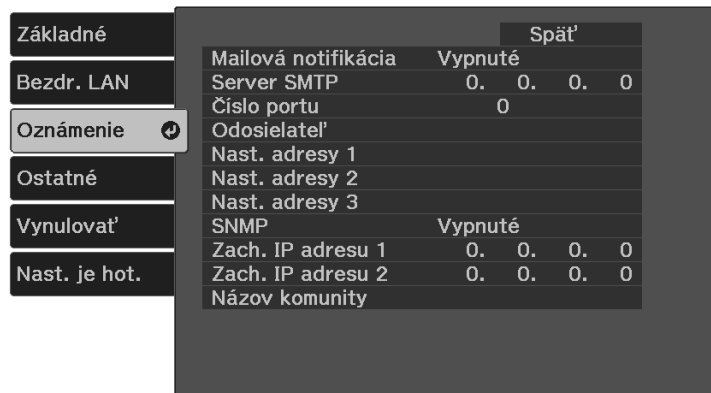

- 4 Nastavenie **SNMP** nastavte na **Zapnuté**.
- 5 Ak chcete prijímať upozornenia na SNMP, zadajte až dve adresy IP ako nastavenia **Zach. IP adresu 1** a **Zach. IP adresu 2** a pre každé pole adresy použite hodnoty 0 až 255.



Nepoužívajte tieto adresy: 224.0.0.0 až 255.255.255.255. Tento projektor podporuje agenta SNMP verzie 1 (SNMPv1).

- 6 Zadajte **Názov komunity** SNMP maximálne 32 alfanumerických znakov.

- 7 Po dokončení výberu nastavení vyberte možnosť **Nast. je hot.**, nastavenia uložte podľa pokynov na obrazovke a ponuky ukončíte.

Úprava nastavení v ponuke

Ak chcete získať prístup k systému ponúk projektora a zmeniť nastavenia projektora, postupujte podľa pokynov v nasledujúcich častiach.



► Súvisiace odkazy

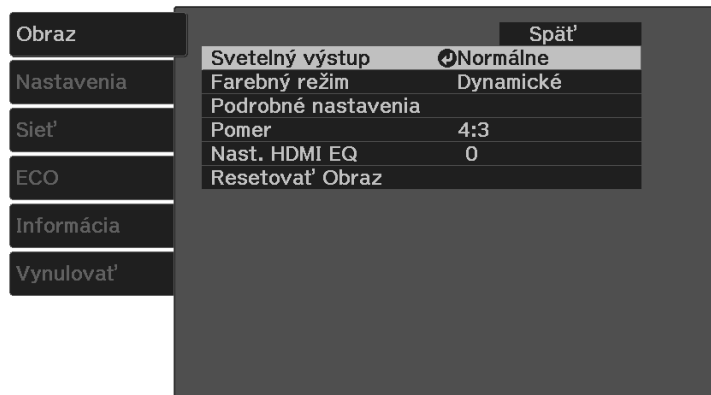

- "Používanie ponúk v projektore" [str.83](#)
- "Používanie zobrazenej klávesnice" [str.84](#)
- "Nastavenia kvality obrazu - Ponuka Obraz" [str.85](#)
- "Nastavenie funkcií projektora - Ponuka Nastavenia" [str.87](#)
- "Nastavenia siete projektora - Ponuka Sieť" [str.90](#)
- "Nastavenia projektora - Ponuka ECO" [str.96](#)
- "Zobrazenie informácií o projektore - Ponuka Informácie" [str.97](#)
- "Možnosti vynulovania projektora - Ponuka Vynulovať" [str.99](#)
- "Kopírovanie nastavení z ponuky medzi projektormi (Dávková inštalácia)" [str.100](#)

Pomocou ponúk v projektore môžete upravovať nastavenia, ktoré určujú fungovanie vášho projektora. Projektor zobrazuje ponuky na premietacej ploche.

- 1 Na diaľkovom ovládači stlačte tlačidlo .
Zobrazí sa obrazovka s ponukou zobrazujúcou nastavenia v ponuke **Obraz**.





- 2 Pomocou tlačidiel so šípkami nahor alebo nadol  môžete posúvať hore a dolu v ponukách na ľavej strane. Na pravej strane sú zobrazené nastavenia pre každú ponuku.
- 3 Ak chcete zmeniť nastavenia v zobrazenej ponuke, stlačte [Enter].
- 4 Pomocou tlačidiel so šípkami nahor alebo nadol  môžete prechádzať v nastaveniach.
- 5 Nastavenia zmeňte pomocou tlačidiel, ktoré sú uvedené na spodnej strane obrazoviek s ponukou.
- 6 Ak chcete vrátiť všetky nastavenia na ich predvolené hodnoty, vyberte možnosť **Vynulovať**.

- 7 Po dokončení zmien v nastaveniach v ponuke stlačte .
- 8 Ponuky zatvoríte stlačením  alebo .

Zobrazenú klávesnicu možno používať na zadávanie čísel a znakov.

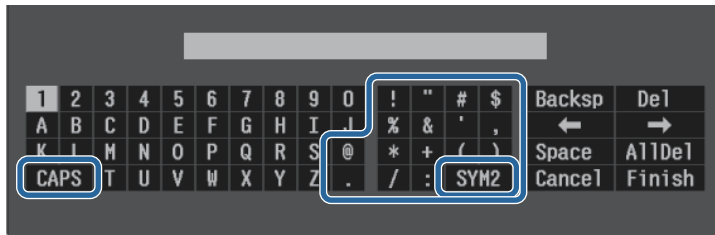
- 1 Pomocou tlačidiel so šípkami na diaľkovom ovládači môžete zvýrazniť číslo alebo znak, ktorý chcete zadať, a potom stlačte tlačidlo [Enter].



 Znaký môžete prepínať medzi veľkými a malými pri každom výbere klávesu **CAPS**. Symboly v ráme môžete zmeniť pomocou klávesu **SYM1/2**.

- 2 Ak chcete po zadaní textu potvrdiť zadané hodnoty, na klávesnici stlačte kláves **Finish**. Ak chcete zrušiť písanie textu, vyberte možnosť **Cancel**.

» **Súvisiace odkazy**

- "Text dostupný pomocou zobrazenej klávesnice" [str.84](#)
- "Ovládanie projektora pripojeného k sieti pomocou internetového prehliadača" [str.75](#)

Text dostupný pomocou zobrazenej klávesnice

Pomocou zobrazenej klávesnice môžete zadať nasledujúci text.

Typ textu	Podrobnosti
Abeceda	ABCDEFGHIJKLMNOPQRSTUVWXYZ abcdefghijklmnopqrstuvwxyz
Symboly	!"#\$%&'()*+,-./:;<=>?@[\] ^_`{ }~

Typ textu	Podrobnosti
Čísla	0123456789

Nastavenia v ponuke **Obraz** umožňujú nastaviť kvalitu obrazu pre vstupný zdroj, ktorý práve používate.



Nastavenie	Možnosti	Popis
Svetelný výstup	Normálne Nízko (Eco)	Slúži na upravenie jasov svetelného zdroja.
Farebný režim	Pozrite si zoznam dostupných farebných režimov	Slúži na nastavenie živosti farieb obrazu pre rôzne typy obrazov a prostredí.
Podrobné nastavenia	Jas	Slúži na zosvetlenie alebo stmavenie celého obrazu. Jas: slúži na zosvetlenie alebo stmavenie celého obrazu. Kontrast: upravuje rozdiel medzi svetlými a tmavými časťami obrazu. Scéna s adapt. Gamma: slúži na úpravu sfarbenia podľa scény a vytvára živší obraz. Ak chcete zosilniť kontrast, vyberte vysoké číslo.

Nastavenie	Možnosti	Popis
	Farba	Slúži na nastavenie intenzity farieb obrazu. Sýtosť farieb: slúži na úpravu intenzity farieb obrazu. Odtieň: slúži na úpravu rovnováhy tónov na obraze od zeleného po fialový. Vyváženie bielej: Farebná teplota: nastavuje farebnú teplotu podľa farebného režimu, ktorý ste vybrali. Vyššie hodnoty sfarbia obraz na modro a nižšie hodnoty ho sfarbia na červeno. Prispôsobené: upraví jednotlivé zložky R (červená), G (zelená) a B (modrá) kompenzácie a zosilnenia.
	Ostrosť	Slúži na nastavenie ostrosti alebo jemnosti detailov na obraze.
Pomer	Pozrite si zoznam dostupných pomerov strán.	Pre zdroj vstupného signálu nastaví pomer strán (pomer šírky k výške).
Nast. HDMI EQ	—	Úroveň vstupného signálu HDMI nastaví v závislosti od zariadení, ktoré sú zapojené do portu HDMI. Ak je na obraze veľa rušenia alebo ak žiadny obraz nie je premietaný, zmeňte nastavenie. Ak pomocou miniatúrnych zariadení na prenos mediálnych údajov nie sú zobrazené žiadne obrázky, vyberte 1 .
Resetovať Obraz	—	Všetky hodnoty nastavenia v ponuke Obraz obnoví na predvolené nastavenia. Hodnoty úprav pre nasledujúce položky sa neresetujú: • Nast. HDMI EQ



Nastavenie položky **Jas** nemá vplyv na jas lampy. Ak chcete zmeniť režim jasov výbojky, použite nastavenie položky **Svetelný výstup**.

» Súvisiace odkazy

- "Dostupné farebné režimy" [str.49](#)
- "Dostupné pomery strán obrazu" [str.47](#)

Možnosti v ponuke **Nastavenia** umožňujú prispôbiť rôzne funkcie projektora.

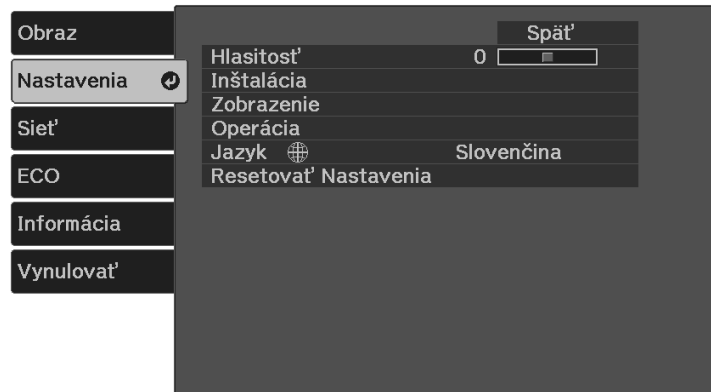

Nastavenie	Možnosti	Popis
Hlasitosť	-	Nastaví hlasitosť systému reproduktorov v projektore.
Inštalácia	Lichobež. korekcia	Lichob. korek. - H/V: Vyberte túto možnosť, ak chcete manuálne opraviť vodorovnú aj zvislú stranu. Quick Corner: Vyberte túto možnosť, ak chcete opraviť tvar obrazu a zarovnať pomocou zobrazenie na premietacej ploche.
	Priblíženie	Upravuje veľkosť obrazu.
	Posunutie obrazu	Slúži na posunutie pozície obrazu horizontálne aj vertikálne. Táto funkcia nie je k dispozícii, ak je možnosť Priblíženie nastavená na najširšie nastavenie.
	Premietanie	Vyberie spôsob, akým je projektor nasmerovaný na správnu orientáciu obrazu.

Nastavenie	Možnosti	Popis
	Vzor	<p>Vyberá rôzne možnosti zobrazenia vzorov.</p> <div style="border: 1px solid black; background-color: #ffffcc; padding: 5px; margin: 10px 0;"> <p>Pozor Ak sa vzor zobrazuje dlhý čas, na premietanom obraze možno vidieť reziduálny obraz.</p> </div> <p>Zobrazenie vzoru: umožňuje zobrazit' vybraný typ vzoru na obrazovke na pomoc pri prezentácii.</p> <p>Typ vzoru: Môžete vybrať vzor č. 1 až 4 alebo Použ. Vzor. Vzory 1 až 4 zobrazujú vopred registrované vzory v projektore, ako napríklad vzory čiar riadkov alebo mriežkové vzory.</p> <p>Použ. Vzor: zachytí premietanú obrazovku a ukladá ju ako vzor na zobrazenie.</p> <p>Testovacia vzorka: Zobrazí testovací vzor na pomoc pri zaostrovaní a približovaní obrazu a pri oprave jeho tvaru (ak chcete zrušiť zobrazenie testovacieho vzorku, stlačte tlačidlo).</p>
	Obrazovka	<p>Typ obrazovky: nastaví pomer strán obrazu obrazovky tak, aby sa zmestil na premietaciu plochu.</p> <p>Toto nastavenie nie je k dispozícii pri používaní jedného z nasledujúcich vstupných zdrojov:</p> <ul style="list-style-type: none"> • USB • USB Display • LAN <p>Poloha obrazovky: slúži na posunutie polohy obrazu horizontálne aj vertikálne. Táto funkcia nie je k dispozícii, ak pre Typ obrazovky nastavíte možnosť 16:10.</p>

Nastavenie	Možnosti	Popis
Zobrazenie	Aut. zob. dom. obraz.	Vyberte, či sa má pri zapnutí projektora automaticky zobraziť domovská obrazovka, keď nie je k dispozícii žiadny vstupný signál.
	Správy	Nastavte túto možnosť na Zapnuté , ak chcete na premietanom obraze zobrazovať správy, ako napríklad názov režimu farieb, pomer strán alebo upozornenie na vysokú teplotu. Ak nechcete zobrazovať správy, nastavte na Vypnuté .
	Pozadie displeja	Nastaví farby obrazovky alebo loga zobrazovaného, keď sa neprijíma žiadny signál.
	Obraz. pri spustení	Nastavte na Zapnuté , aby sa pri spustení premietania zobrazovalo Užívateľské logo.
	Užívateľské logo	Vytvorí obrazovku, ktorú projektor zobrazuje na svoju identifikáciu a zvýšenie bezpečnosti.
	Stlmiť A/V	Nastavuje farby zobrazenej obrazovky alebo loga, ak je zapnuté stlmenie A/V.

Nastavenie	Možnosti	Popis
Operácia	Prepojenie HDMI	<p>Pripojenie zariad.: Uvádza zariadenia, ktoré sú zapojené do portov HDMI.</p> <p>Prepojenie HDMI: Aktivuje a deaktivuje funkcie Prepojenie HDMI.</p> <p>Výst. zv. zariadenie: Vyberie, či sa zvuk má prenášať z vnútorných reproduktorov alebo z pripojeného audio/video systému.</p> <p>Prepoj. pre zap.: Určuje, čo sa stane, keď zapnete projektor alebo pripojené zariadenie.</p> <ul style="list-style-type: none"> • Obojsmerne: Automaticky zapne pripojené zariadenie, keď zapnete projektor, a opačne. • Zariad.->PJ: Automaticky zapne projektor, keď zapnete pripojené zariadenie. • PJ->Zariad.: Automaticky zapne pripojené zariadenie, keď zapnete projektor. <p>Prepoj. pre vyp.: Určuje, či sa majú pripojené zariadenia vypnúť, keď je vypnutý projektor.</p>
	Režim spánku	Projektor automaticky vypne po uplynutí nastaveného intervalu nečinnosti (ak je nastavené na Zapnuté).
	Časov. režimu spánku	Nastaví interval pre Režim spánku .
	Časovač stlmenia A/V	Ak je aktivovaná funkcia Stlmiť A/V , napájanie projektora sa automaticky vypne za 30 minút (ak je nastavené na Zapnuté).
	Pohotovostný režim	Nastavte na Komunikácia zap. , ak chcete, aby bolo možné projektor monitorovať a ovládať cez sieť, keď bude v pohotovostnom režime.
	Priame zapnutie	Umožňuje zapnúť projektor jeho zapojením bez stlačenia tlačidla napájania.

Nastavenie	Možnosti	Popis
	Automatické zapnutie	<p>Vyberte zdroj obrazu, z ktorého chcete automaticky spustiť premietanie. Keď projektor zistí vstupný signál z vybraného zdroja obrazu, v pohotovostnom režime premieta automaticky.</p> <p>Pre túto funkciu sú k dispozícii nasledujúce zdroje obrazu:</p> <ul style="list-style-type: none"> • HDMI • USB Display
	Režim vysok. pomeru	Reguluje prevádzkovú teplotu projektora v nadmorských výškach nad 1 500m.
	Vyhľadať zdroj zvuku	Ak chcete automaticky vyhľadať vstupný signál a premietat' obrazy v prípade, že neexistuje žiadny vstupný signál, nastavte na možnosť Zapnuté .
	Indikátory	Nastavte na Vypnuté , ak chcete vypnúť svetelné indikátory na projektore okrem prípadov, keď dôjde k chybe alebo výstrahe.
	Rozšírené	<p>Miesto ulož. denníka: slúži na nastavenie umiestnenia, do ktorého sa ukladajú súbory protokolov chýb a operácií.</p> <p>Rozsah hrom. nast.: vyberte Všetko, ak chcete kopírovať všetky nastavenia ponuky projektora pomocou funkcie hromadného nastavenia. Ak nechcete kopírovať nasledujúce nastavenia, vyberte možnosť Obmedzený:</p> <ul style="list-style-type: none"> • Nastavenia Ochrana heslom • Nastavenia ponuky Sieť
Jazyk	K dispozícii sú rôzne jazyky	Vyberte jazyk pre ponuku projektora a zobrazované správy.

Nastavenie	Možnosti	Popis
Vynulovať	—	<p>Všetky hodnoty nastavení v ponuke Nastavenia vynuluje na predvolené nastavenia, okrem nasledujúcich možností:</p> <ul style="list-style-type: none"> • Priblíženie • Posunutie obrazu • Premietanie • Obrazovka • Výst. zv. zariadenie • Prepoj. pre zap. • Prepoj. pre vyp. • Pohotovostný režim • Režim vysok. pomeru • Vyhľadať zdroj zvuku • Jazyk



Keď položku **Ochrana užív. loga** nastavíte na **Zapnuté** na obrazovke **Ochrana heslom**, nebudete môcť zmeniť nastavenia týkajúce sa zobrazenia užívateľského loga (**Pozadie displeja**, **Obraz. pri spustení**, **Stlmiť A/V** v nastavení **Zobrazenie**). Položku **Ochrana užív. loga** najskôr nastavte na **Vypnuté**.

Nastavenia v ponuke **Siet'** umožňujú zobrazíť informácie o sieti a nastaviť projektor na ovládanie cez sieť.

Keď položku **Ochrana siete** nastavíte na **Zapnuté** na obrazovke **Ochrana heslom**, nemôžete zmeniť nastavenia siete. Položku **Ochrana siete** najskôr nastavte na **Vypnuté**.

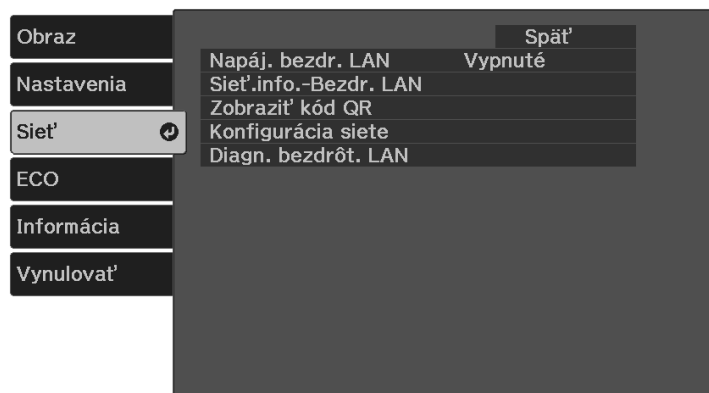

Nastavenie	Možnosti	Popis
Napáj. bezdr. LAN	Zapnuté Vypnuté	Slúži na konfiguráciu nastavení bezdrôtovej siete LAN. Ak chcete obrazy premietat prostredníctvom bezdrôtovej siete LAN, vyberte možnosť Zapnuté . Ak sa nechcete pripojiť pomocou bezdrôtovej siete LAN, vypnite ju, aby ste ostatným zabránili v neoprávnenom prístupe.

Nastavenie	Možnosti	Popis
Siet'.info.-Bezdr. LAN	Režim pripojenia Systém bezdr. LAN Úroveň antény Názov projektora SSID DHCP IP adresa Maska podsiete Adresa brány MAC adresa Kód regiónu IPv6	Zobrazuje stav a podrobnosti o bezdrôtovej sieti. K dispozícii je vtedy, keď ste položku Napáj. bezdr. LAN nastavili na Zapnuté .
Zobrazíť kód QR	—	Zobrazuje kód QR na pripojenie zariadení iOS alebo Android pomocou aplikácie Epson iProjection.
Konfigurácia siete	Prístup do ďalších ponúk Siet'	Konfiguruje nastavenia vašej siete.



Po pripojení projektora k sieti môžete vybrať nastavenia projektora a premietanie ovládať pomocou kompatibilného internetového prehliadača. Umožní vám vzdialený prístup k projektoru.

» Súvisiace odkazy

- "Ponuka Siet' - Ponuka Základné" [str.91](#)
- "Ponuka Siet' - Ponuka Bezdrôtová sieť LAN" [str.91](#)
- "Ponuka Siet' - Ponuka Oznámenia" [str.93](#)
- "Ponuka Siet' - Ponuka Ostatné" [str.94](#)
- "Ponuka Siet' - Ponuka Vynulovať" [str.95](#)
- "Ponuka Siet' - Ponuka Dokončiť" [str.95](#)
- "Výber typov zabezpečenia heslom" [str.71](#)

Ponuka Siet' - Ponuka Základné

Nastavenia v ponuke **Základné** umožňujú vyberať základné nastavenia siete.

☛ **Siet' > Konfigurácia siete > Základné**

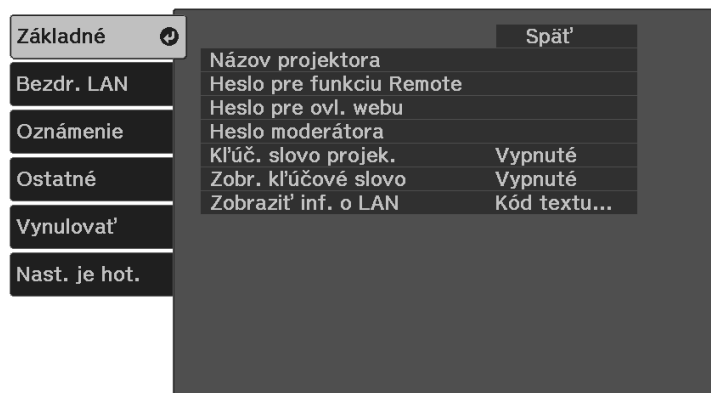

Nastavenie	Možnosti	Popis
Názov projektora	Maximálne 16 alfanumerických znakov (nepoužívajte znaky " * + , / ; < = > ? [\] ` a medzery)	Zadajte názov pre identifikáciu projektora cez sieť.
Heslo pre funkciu Remote	Maximálne 32 alfanumerických znakov (nepoužívajte znaky * : a medzery)	Ak chcete vstupovať do projektora pomocou funkcie Web Remote, zadajte heslo. (Používateľské meno je EPSONREMOTE , predvolené heslo je sériové číslo projektora.)
Heslo pre ovl. webu	Maximálne 32 alfanumerických znakov (nepoužívajte znaky * : a medzery)	Ak chcete vstupovať do projektora cez sieť, zadajte heslo. (Používateľské meno je EPSONWEB , predvolené heslo je sériové číslo projektora.)

Nastavenie	Možnosti	Popis
Heslo moderátora	Štvormiestne číslo	Ak chcete vstupovať do projektora pomocou aplikácie Epson iProjection ako moderátor, zadajte heslo. (Žiadne heslo nie je nastavené ako predvolené.)
Kľúč. slovo projek.	Zapnuté Vypnuté	Ak chcete, aby pomocou ochrany heslom nikto mimo miestnosti s projektorom nemal k nemu prístup, vyberte možnosť Zapnuté . Ak chcete vstupovať do projektora a zdieľať aktuálnu obrazovku, musíte zadať v počítači náhodne vybrané zobrazené kľúčové slovo pomocou aplikácie Epson iProjection.
Zobr. kľúčové slovo	Zapnuté Vypnuté	Ak chcete počas prístupu k projektoru pomocou aplikácie Epson iProjection na premietanom obraze zobrazíť kľúčové slovo projektora, nastavte túto položku na Zapnuté . Dostupné pri nastavení položky Kľúčové slovo projektora na Zapnuté .
Zobrazíť inf. o LAN	Kód textu a QR Text	Nastavte formát zobrazenia pre informácie o sieti projektora. Mobilné zariadenie môžete pripojiť k projektoru cez sieť tak, že kód QR jednoducho nasnímate pomocou aplikácie Epson iProjection. Predvolená hodnota je Kód textu a QR .

Ponuka Siet' - Ponuka Bezdrôtová sieť LAN

Nastavenia v ponuke **Bezdrôtová sieť LAN** umožňujú vybrať nastavenia pre bezdrôtovú sieť LAN.

Siet' > Konfigurácia siete > Bezdr. LAN

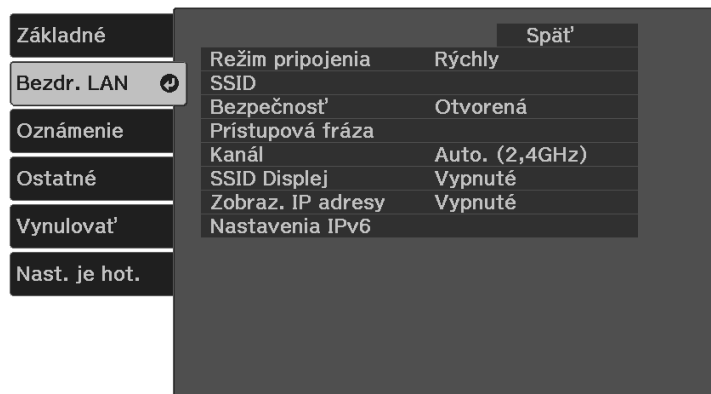

Nastavenie	Možnosti	Popis
Režim pripojenia		Vyberte typ bezdrôtového pripojenia:
	Rýchly	Rýchly: umožňuje pripojenie k viacerým smartfónom, tabletom alebo počítačom priamo pomocou bezdrôtovej komunikácie. Keď vyberiete režim pripojenia Rýchly, projektor sa bude chovať ako jednoduchý prístupový bod. (Odporúčame obmedzenie počtu zariadení na šesť alebo menej, aby sa zachoval premietací výkon.)
	Rozšírený	Rozšírený: Umožňuje pripojiť sa k viacerým smartfónom, tabletom alebo počítačom cez prístupový bod bezdrôtovej siete.
Vyhľadať prístupový bod	Ak chcete vyhľadať zobrazenie	Vyhľadajte dostupné siete prístupových bodov v ponuke pripojenia Rozšírený. V závislosti od nastavení prístupového bodu sa tieto body nemusia zobrazovať v zozname.

Nastavenie	Možnosti	Popis
SSID	Maximálne 32 alfanumerických znakov	Nastaví SSID (názov siete) bezdrôtového systému LAN, ku ktorému sa projektor pripája.
Bezpečnosť		Vyberie typ zabezpečenia používaný v bezdrôtovej sieti. Pri nastavení zabezpečenia postupujte podľa pokynov správcu siete, ku ktorej sa chcete pripojiť.
	Otvorená	Zabezpečenie nie je nastavené.
	WPA2-PSK	Komunikácia sa vykonáva pomocou zabezpečenia WPA2. Na šifrovanie využíva metódu AES. Pri pripájaní počítača k projektoru zadajte hodnotu nastavenú v prístupovej fráze.
	WPA3-PSK	Komunikácia sa vykonáva pomocou zabezpečenia WPA3. Na šifrovanie využíva metódu AES. Pri pripájaní počítača k projektoru zadajte hodnotu nastavenú v prístupovej fráze.
	WPA2/WPA3-PSK	Slúži na pripojenie v osobnom režime WPA2/WPA3. Metóda šifrovania je vybraná automaticky podľa nastavení prístupového bodu. Nastavte prístupovú frázu, ktorá je rovnaká pre prístupový bod.
Prístupová fráza	Rôzne prístupové frázy od 8 do 32 znakov (pri zadávaní z webového prehliadača: rôzne prístupové frázy obsahujúce 8 až 63 znakov)	Pre zabezpečenia WPA2-PSK , WPA3-PSK a WPA2/WPA3-PSK vyberie vopred zdieľanú prístupovú frázu, ktorá sa používa v sieti. Po zadaní prístupovej frázy a stlačení tlačidla [Enter] je hodnota nastavená a zobrazí sa ako hviezdička (*). Z bezpečnostných dôvodov odporúčame pravidelne meniť prístupovú frázu. Pri inicializácii sieťových nastavení príde k návratu na počiatočnú prístupovú frázu.

Nastavenie	Možnosti	Popis
Kanál	Dostupné sú rôzne kanály	V režime pripojenia Rýchly vyberá frekvenčné pásmo (kanál), ktoré používa bezdrôtová sieť LAN.
Nastavenia IP	DHCP IP adresa Maska podsiete Adresa brány	DHCP: ak vaša sieť priraduje adresy automaticky, nastavte na Zapnuté ; nastavte na Vypnuté , ak chcete do každého poľa adresy ručne zadať číselnú hodnotu od 0 do 255 pre položky siete ako IP adresa , Maska podsiete a Adresa brány . Pre adresu IP nepoužívajte tieto adresy: 0.0.0.0, 127.x.x.x, 192.0.2.x alebo 224.0.0.0 až 255.255.255.255 (kde x je číslo od 0 do 255), pre masku podsiete nepoužívajte tieto adresy: 255.255.255.255 alebo 0.0.0.0 až 254.255.255.255 a pre adresu brány nepoužívajte adresy: 0.0.0.0, 127.x.x.x alebo 224.0.0.0 až 255.255.255.255.
SSID Displej	Zapnuté Vypnuté	Vyberte, či chcete na pohotovostnej obrazovke a domovskej obrazovke zobrazit identifikátor SSID.
Zobrazenie IP adresy	Zapnuté Vypnuté	Vyberte, či chcete na pohotovostnej obrazovke siete a domovskej obrazovke zobrazit adresu IP.
Nastavenia IPv6		Vyberte Nastavenia IPv6, ak chcete pripojiť projektor k sieti pomocou IPv6:
	IPv6	IPv6: nastavte na Zapnuté , ak chcete pripojiť projektor k sieti pomocou IPv6. IPv6 má podporu na monitorovanie a ovládanie projektora cez sieť pomocou Epson Web Control.
	Autom. konfigurácia	Autom. konfigurácia: Ak chcete adresy priradovať automaticky podľa oznámenia smerovača, nastavte túto položku na Zapnuté .

Nastavenie	Možnosti	Popis
	Použiť dočasnú adresu	Použiť dočasnú adresu: Ak chcete použiť dočasnú adresu IPv6, nastavte túto položku na Zapnuté .

Ponuka Siet' - Ponuka Oznámenia

Nastavenia v ponuke **Oznámenie** umožňujú prijímať upozornenia v prípade výskytu problému alebo výstrahy v projektore prostredníctvom e-mailu.

☛ **Sieť > Konfigurácia siete > Oznámenie**



Nastavenie	Možnosti	Popis
Mailová notifikácia	Zapnuté Vypnuté	Nastavte na hodnotu Zapnuté , ak chcete poslať e-mail na vopred nastavené adresy v prípade problémov alebo upozornení týkajúcich sa projektora.
Server SMTP	IP adresa	Pre server SMTP zadajte do každého poľa adresy adresu IP s číselnou hodnotou od 0 do 255.

Nastavenie	Možnosti	Popis
Číslo portu	0 až 65535 (predvolená číselná hodnota je 25)	Pre číslo portu servera SMTP vyberte príslušnú číselnú hodnotu.
Odosiateľ	Maximálne 32 alfanumerických znakov	Zadajte e-mailovú adresu odosiateľa.
Nast. adresy 1 Nast. adresy 2 Nast. adresy 3	Maximálne 64 alfanumerických znakov z webového prehliadača (nepoužívajte znaky " () , ; < > [\] a medzery)	Zvoľte e-mailovú adresu a potom vyberte upozornenia, ktoré chcete prijímať. Zopakujte pre max. tri adresy.
SNMP	Zapnuté Vypnuté	Nastavte na Zapnuté , ak chcete monitorovať projektor cez protokol SNMP. Ak monitorovať projektor, musíte do počítača nainštalovať správocový program SNMP. SNMP musí spravovať správca siete.
Zach. IP adresu 1 Zach. IP adresu 2	IP adresa	Ak chcete prijímať upozornenia na SNMP, zadajte až dve adresy IP a do každého poľa adresy vpište číselné hodnoty od 0 do 255. Nepoužívajte tieto adresy: 127.x.x.x alebo 224.0.0.0 až 255.255.255.255 (kde x je číslo od 0 do 255).
Názov komunity	Maximálne 32 alfanumerických znakov (nepoužívajte medzery ani žiadne symboly, okrem @)	Nastavte názov komunity SNMP.

Ponuka Siet' - Ponuka Ostatné

Nastavenia v ponuke **Ostatné** umožňujú vyberať iné nastavenia siete.

Siet' > Konfigurácia siete > Ostatné

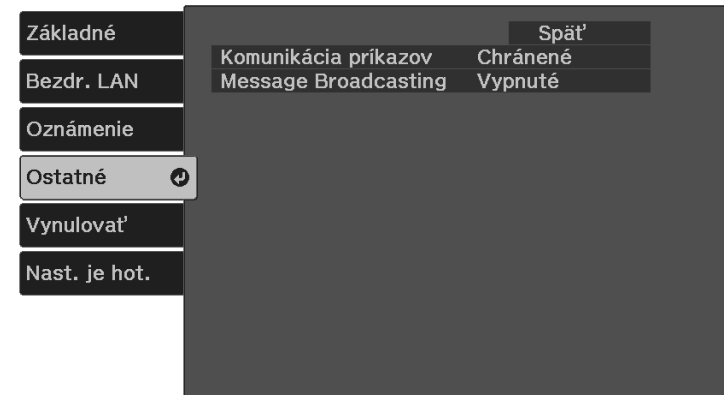

Nastavenie	Možnosti	Popis
Komunikácia príkazov	Chránené Kompatibilné	Slúži na výber spôsobu overenia pre komunikáciu príkazov. Pri vykonávaní overenia súhrnu pomocou Heslo pre ovl. webu nastavte na Chránené . Musíte si nainštalovať najnovšiu verziu softvéru Epson Projector Management. Pri vykonávaní overovania pomocou obyčajného textu pomocou Heslo Monitor (do 16 alfanumerických znakov) nastavte na Kompatibilné . Keď monitorujete projektory pomocou prepínača a systémového ovládača alebo používate Epson Projector Management ver.5.30 alebo staršiu verziu, vyberte možnosť Kompatibilné .
Message Broadcasting	Zapnuté Vypnuté	Nastavte na Zapnuté , ak chcete prijímať správy doručované aplikáciou Epson Projector Management. Podrobnosti nájdete v <i>Návode na používanie programu Epson Projector Management</i> .

Ponuka Siet' - Ponuka Vynulovat'

Nastavenia v ponuke **Vynulovat'** umožňujú vynulovať všetky nastavenia siete.

☛ **Siet' > Konfigurácia siete > Vynulovat'**

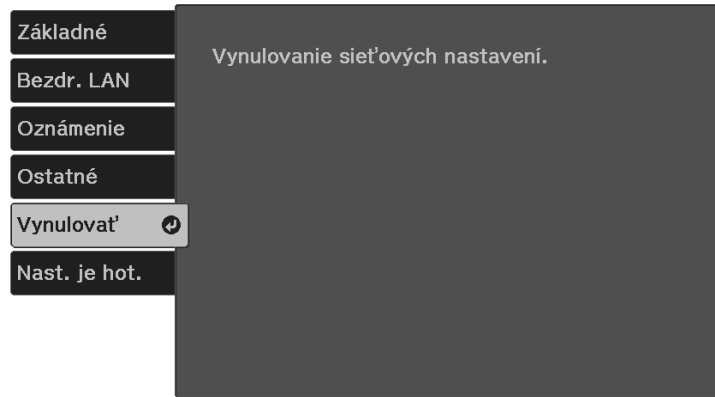

Nastavenie	Možnosti	Popis
Vynulovanie sieťových nastavení.	—	Slúži na resetovanie všetkých sieťových nastavení.

☛ **Siet' > Konfigurácia siete > Nast. je hot.**

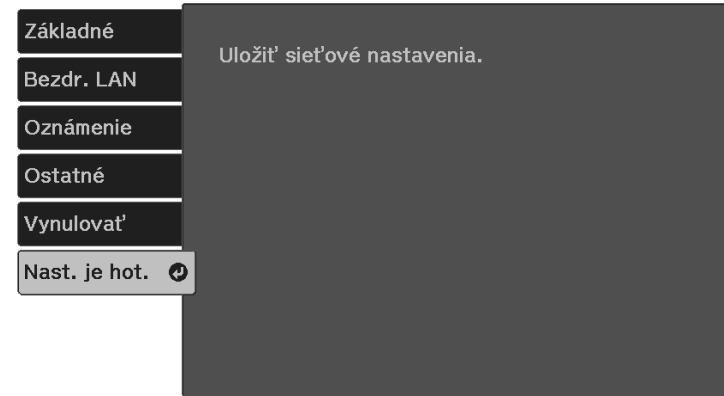

Nastavenie	Možnosti	Popis
Uložiť sieťové nastavenia.	—	Slúži na uloženie sieťových nastavení. Stlačením tlačidla [Enter] uložíte sieťové nastavenia.

Ponuka Siet' - Ponuka Dokončit'

Po dokončení vykonávania sieťových nastavení vyberte možnosť **Nast. je hot.** a nastavenia uložte podľa pokynov na obrazovke.

Nastavenia v ponuke **ECO** umožňujú prispôbiť funkcie projektora pre úsporu energie.

Keď vyberiete nastavenie pre úsporu energie, vedľa položky ponuky bude zobrazená ikona listu.



Nastavenie	Možnosti	Popis
Časovač stlmenia A/V	Zapnuté Vypnuté	Ak je aktivovaná funkcia Stlmiť A/V , napájanie projektora sa automaticky vypne za 30 minút (ak je nastavené na Zapnuté).
Pohotovostný režim	Komunikácia zap. Komunikácia vyp.	Komunikácia zap. znamená, že projektor je možné monitorovať cez sieť, kedy je v pohotovostnom režime. Toto nastavenie povolte, ak chcete, aby sa vykonávali nasledujúce operácie, keď je projektor v pohotovostnom režime: <ul style="list-style-type: none"> • Monitorovanie a ovládanie projektora po sieti



- Keď je zapnuté nastavenie **Časovač stlmenia A/V**, lampa využíva menej výkonu ako keď je zapnuté **Stlmiť A/V**.

Nastavenie	Možnosti	Popis
Svetelný výstup	Normálne Nízko (Eco)	Vyberá režim jasu lampy projektora. Tieto nastavenia nemôžete vyberať, keď projektor používate vo veľkých nadmorských výškach alebo na miestach s vysokými teplotami. Normálne: Nastaví maximálny jas výbojky. Nízko (Eco): zníži jas výbojky a hluk ventilátora, čím sa šetrí energia a predĺži sa životnosť výbojky.
Režim spánku	Zapnuté Vypnuté	Projektor automaticky vypne po uplynutí nastaveného intervalu nečinnosti (ak je nastavené na Zapnuté).
Časov. režimu spánku	1 až 30 minút	Nastaví interval pre režim spánku.

Informácie o projektore a jeho verzii môžete zobraziť tak, že zobrazíte ponuku **Informácia**. V tejto ponuke však nemôžete meniť žiadne nastavenia.

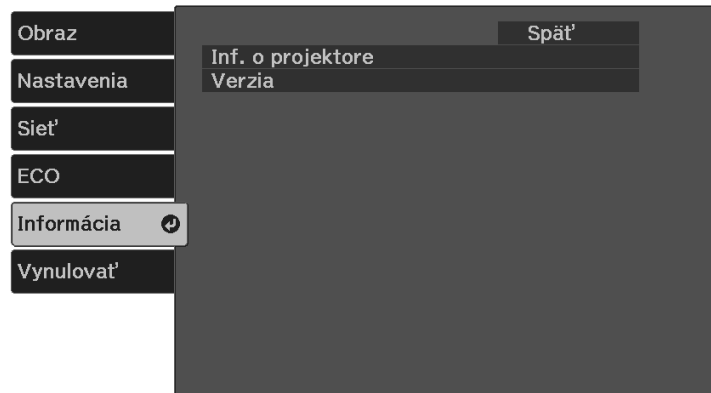

Položka informácií	Popis
Inf. o projektore	Zobrazuje informácie o projektore.
Verzia	Zobrazuje verziu firmvéru projektora.

» Súvisiace odkazy

- "Ponuka Informácie - Ponuka Informácie o projektore" [str.97](#)

Ponuka Informácie - Ponuka Informácie o projektore

Informácie o projektore a vstupných zdrojoch môžete zobraziť tak, že v ponuke **Inf. o projektore** zobrazíte ponuku projektora **Informácia**.



Položka informácií	Popis
Hodiny lampy	Zobrazuje počet hodín (H), počas ktorých sa výbojka používala v režimoch Vysoký a Nízko (Eco) .
Zdroj	Zobrazuje názov portu, do ktorého je pripojený aktuálny vstupný zdroj.
Vstupný signál	Zobrazuje nastavenie vstupného signálu aktuálneho vstupného zdroja.
Rozlíšenie	Zobrazuje rozlíšenie aktuálneho vstupného zdroja.
Obnov. frekvencia	Zobrazuje obnovovaciu frekvenciu aktuálneho vstupného zdroja.
Info o synchroniz.	Zobrazuje informácie, ktoré môže potrebovať servisný technik.
Stav	Zobrazuje informácie o problémoch projektora, ktoré môže potrebovať servisný technik.
Sériové číslo	Zobrazí sa sériové číslo projektora.

Položka informácií	Popis
Event ID	Zobrazuje Event ID, ktoré zodpovedá konkrétnemu problému siete; pozri zoznam kódov Event ID.

► Súvisiace odkazy

- "Event ID" [str.98](#)

Event ID

Ak problém nemôžete odstrániť, obráťte sa na správcu siete alebo na oddelenie technickej podpory spoločnosti Epson.

Event ID	Príčina a riešenie
0432 0435	Sieťový softvér sa nespustil. Vypnite projektor a potom ho znova zapnite.
0433	Prenesené obrazy nemožno zobrazíť. Reštartujte sieťový softvér.
0434 0481 0482 0485	Nestabilná sieťová komunikácia. Skontrolujte stav sieťovej komunikácie, počkajte niekoľko minút a skúste sa znova pripojiť k sieti.
0483 04FE	Sieťový softvér nečakane skončil. Skontrolujte stav sieťovej komunikácie a potom projektor vypnite a znova zapnite.
0484	Komunikácia s počítačom bola prerušená. Reštartujte sieťový softvér.
0479 04FF	Došlo k systémovej chybe projektora. Vypnite projektor a potom ho znova zapnite.
0891	Nie je možné nájsť prístupový bod so zhodným identifikátorom SSID. Počítač, prístupový bod a projektor nastavte na zhodný identifikátor SSID.
0892	Nezhoduje sa typ overovania WPA/WPA2/WPA3. Uistite sa, že bezpečnostné nastavenia bezdrôtovej siete sú správne.
0893	Typ šifrovania TKIP/AES sa nezhoduje. Uistite sa, že bezpečnostné nastavenia bezdrôtovej siete sú správne.
0894	Komunikácia s neoprávneným prístupovým bodom bola prerušená. Obráťte sa na správcu siete.

Event ID	Príčina a riešenie
0895	Komunikácia s pripojeným zariadením bola odpojená. Skontrolujte stav pripojenia zariadenia.
0898	Získanie informácií DHCP bolo neúspešné. Uistite sa, že server DHCP správne funguje. Ak nepoužívate DHCP, v ponuke projektora Sieť nastavte položku DHCP na Vypnuté .
0899	Iné chyby komunikácie.

Pomocou možnosti **Vynulovať všetko** v ponuke **Resetovať** môžete obnoviť väčšinu nastavení projektora na predvolené hodnoty.

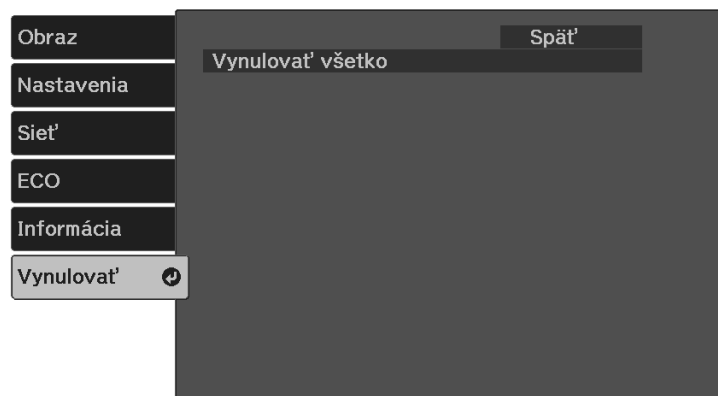

Nastavenie	Možnosti	Popis
Vynulovať všetko	—	Väčšinu nastavení projektora vynuluje na ich predvolené hodnoty.

Nasledujúce nastavenia nemožno vynulovať pomocou možnosti **Vynulovať všetko**:

- Priblíženie
- Posunutie obrazu
- Jazyk
- Položky ponuky Sieť

Keď je v projektore vybraná ponuka Nastavenia pre jeden projektor, nastavenia môžete do ďalších projektorov rovnakého modelu skopírovať nasledujúcimi spôsobmi:

- pomocou kľúča USB
- prepojením počítača a projektoru pomocou kábla USB

Nastavenia z ponuky, ako napríklad nasledujúce nastavenia, sa neskopírujú do druhého projektoru.

- **Hodiny lampy** a **Stav z ponuky Inf. o projektore**



- Pred úpravou nastavení obrazu, ako napríklad skreslenie lichobežníkovej korekcie, vykonajte hromadnú inštaláciu. Vzhľadom na to, že do ďalšieho projektoru sú tiež skopírované hodnoty nastavenia obrazu, nastavenia, ktoré ste vykonali pred dávkovým nastavením, budú prepísané a premietnutá obrazovka, ktorú ste nastavili, sa môže zmeniť.
- Pri skopírovaní nastavení z ponuky z jedného projektoru do druhého bude tiež skopírované logo. Neregistrujte si informácie, ako napríklad užívateľské logo, ktoré nechcete zdieľať medzi viacerými projektormi.
- Uistite sa, že je **Rozsah hrom. nast.** nastavený na **Obmedzený**, ak nechcete kopírovať nasledujúce nastavenia:
 - Nastavenia **Ochrana heslom**
 - Nastavenia ponuky **Sieť** (okrem ponúk **Oznámenie** a **Ostatné**)
 - **Nastavenia > Operácia > Rozšírené > Rozsah hrom. nast.**

Upozornenie

Spoločnosť Epson nenesie žiadnu zodpovednosť za poruchy pri dávkovom nastavení a s tým spojenými nákladmi na opravy v dôsledku výpadku napájania, porúch komunikácie alebo iných problémov, ktoré môžu spôsobiť takéto poruchy.

» Súvisiace odkazy



- "Prenos nastavení z kľúča USB" [str.100](#)
- "Prenos nastavení z počítača" [str.101](#)

Prenos nastavení z kľúča USB

Z USB kľúča môžete skopírovať nastavenia z ponuky z jedného projektoru do druhého projektoru rovnakého modelu.



USB kľúč musí používať formát FAT a nesmie obsahovať žiadnu bezpečnostnú funkciu. Pred použitím USB kľúča pre dávkovú inštaláciu vymažte z neho všetky súbory, pretože nastavenia nemusia byť správne uložené.

- 1** Napájací kábel odpojte od projektoru a skontrolujte, či na projektore zhasli všetky svetelné indikátory.
- 2** Prázdny kľúč USB zapojte priamo do portu USB-A v projektore.
- 3** Stlačte a podržte tlačidlo  na diaľkovom ovládači a zapojte napájací kábel do projektoru.
- 4** Keď na projektore svietia všetky svetelné indikátory, uvoľnite tlačidlo .

Svetelné indikátory začnú blikať a súbor dávkového nastavenia je zapísaný na USB kľúč. Po skončení zápisu sa projektor vypne.



Upozornenie

Počas zapisovania súboru neodpájajte napájací kábel ani USB kľúč z projektoru. Keď je napájací kábel alebo USB kľúč odpojený, projektor sa nemusí spustiť správne.

- 5** Vyberte USB kľúč.



Názov súboru pre súbor dávkového nastavenia PJCONFDATA.bin. Ak musíte zmeniť názov súboru, za PJCONFDATA pridajte text zložený iba z alfanumerických znakov. Ak v názve súboru zmeníte časť PJCONFDATA, projektor nebude môcť správne rozpoznať súbor.

- 6** Napájací kábel odpojte od projektora, do ktorého chcete skopírovať nastavenia, a skontrolujte, či zhasli všetky svetelné indikátory na projektore.
- 7** Do portu USB-A v projektore zapojte kľúč USB, na ktorom je uložený súbor dávkového nastavenia.
- 8** Stlačte a podržte tlačidlo  na diaľkovom ovládači a zapojte napájací kábel do projektora.
- 9** Keď na projektore svietia všetky svetelné indikátory, uvoľnite tlačidlo . Keď začnú blikať všetky svetelné indikátory, prebieha zápis nastavení. Po skončení zápisu sa projektor vypne.



Upozornenie

Počas zapisovania súboru neodpájajte napájací kábel ani USB kľúč z projektora. Keď je napájací kábel alebo USB kľúč odpojený, projektor sa nemusí spustiť správne.

- 10** Vyberte USB kľúč.

Prenos nastavení z počítača



Nastavenia z ponuky môžete skopírovať z jedného projektora do druhého projektora rovnakého modelu tak, že počítač pripojíte k projektoru pomocou kábla USB.

- 1** Napájací kábel odpojte od projektora a skontrolujte, či na projektore zhasli všetky svetelné indikátory.
- 2** Kábel USB zapojte do portu USB v počítači a do Service portu (USB Mini-B) v projektore.
- 3** Stlačte a podržte tlačidlo  na diaľkovom ovládači a zapojte napájací kábel do projektora.
- 4** Keď na projektore svietia všetky svetelné indikátory, uvoľnite tlačidlo . Počítač rozpozna projektor ako vymeniteľný disk.
- 5** Otvorte ikonu vymeniteľného disku alebo priečinku a uložte inštalačný dávkový súbor do počítača.



Názov súboru pre súbor dávkového nastavenia PJCONFDATA.bin. Ak musíte zmeniť názov súboru, za PJCONFDATA pridajte text zložený iba z alfanumerických znakov. Ak v názve súboru zmeníte časť PJCONFDATA, projektor nebude môcť správne rozpoznať súbor.

- 6** Kľúč USB vyberte (operačný systém Windows) alebo ikonu vymeniteľného disku presuňte do koša (Mac).
- 7** Odpojte kábel USB. Projektor sa vypne.
- 8** Napájací kábel odpojte od projektora, do ktorého chcete skopírovať nastavenia, a skontrolujte, či zhasli všetky svetelné indikátory na projektore.
- 9** Kábel USB zapojte do portu USB v počítači a do Service portu (USB Mini-B) v projektore.

- 10** Stlačte a podržte tlačidlo  na diaľkovom ovládači a zapojte napájací kábel do projektora.
- 11** Keď na projektore svietia všetky svetelné indikátory, uvoľnite tlačidlo .
Počítač rozpozná projektor ako vymeniteľný disk.
- 12** Súbor dávkového nastavenia (PJCONFDATA.bin), ktorý ste uložili do počítača, skopírujte do priečinku najvyššej úrovne na výmennom disku.



Na výmenný disk nekopírujte žiadne súbory ani priečinky, okrem súboru dávkového nastavenia.

- 13** Klúč USB vyberte (operačný systém Windows) alebo ikonu vymeniteľného disku presuňte do koša (Mac).
- 14** Odpojte kábel USB.
Keď začnú blikať všetky svetelné indikátory, prebieha zápis nastavení. Po skončení zápisu sa projektor vypne.

Upozornenie

Počas zápisu súboru dávkového nastavenia neodpájajte napájací kábel od projektora. Keď je napájací kábel odpojený, projektor sa nemusí správne spustiť.

» Súvisiace odkazy

- "Oznámenie chyby dávkového nastavenia" [str.102](#)

Oznámenie chyby dávkového nastavenia

Indikátory na projektore vás upozornia, ak počas dávkového nastavenia dôjde k chybe. Skontrolujte stav indikátorov na projektore a postupujte podľa pokynov uvedených v tejto tabuľke na tejto strane.

Stav indikátora	Problém a riešenia
Bliká oranžovo	Súbor dávkového nastavenia môže byť poškodený alebo pamäťové zariadenie USB a kábel USB sú nesprávne pripojené. Odpojte pamäťové zariadenie USB a kábel USB, napájací kábel odpojte a znova zapojte do projektora a skúste znovu. Ak problém pretrváva, odpojte projektor a obráťte sa na technickú pomoc spoločnosti Epson.

Údržba projektora

Pri údržbe projektora postupujte podľa pokynov v nasledujúcich častiach.

► Súvisiace odkazy

- "Údržba projektora" [str.104](#)
- "Čistenie objektívu" [str.105](#)
- "Čistenie skrinky projektora" [str.106](#)
- "Čistenie vetracích otvorov" [str.107](#)

Musíte pravidelne čistiť objektív projektoru a aby sa zabránilo prehriatiu projektoru kvôli zablokovanému vetraniu, musíte čistiť vetracie otvory.

Jedinú časť, ktorú by ste mali meniť, sú batérie v diaľkovom ovládači. Ak je potrebné vymeniť akékoľvek iné diely, obráťte sa na spoločnosť Epson alebo autorizovaný servis spoločnosti Epson.

Výstraha

Projektor vypnite a odpojte napájací kábel pred čistením akejkoľvek jeho časti. Na projektore nikdy neotvárajte žiadny kryt s výnimkou prípadov, ktoré sú výslovne uvedené v tejto príručke. Nebezpečné elektrické napätie v projektore môže spôsobiť vážne zranenie.

Objektív projektora pravidelne čistite alebo vždy, keď si na povrchu všimnete prach alebo šmuhy.

- Prach alebo šmuhy odstráňte tak, že objektív zľahka utriete čistým a suchým papierom na čistenie objektívov.
- Ak je objektív zaprášený, odfúknite prach pomocou dúchadla a potom objektív utrite.

Výstraha

- Pred čistením objektívu vypnite projektor a odpojte napájací kábel.
- Na odfúknutie prachu nepoužívajte žiadne horľavé spreje, ako napríklad vzduchové rozprašovače. Vysoká teplota projektora môže spôsobiť požiar.

Pozor

- Objektív neutierajte hneď po vypnutí projektora. Mohlo by dôjsť k poškodeniu objektívu.
- Na čistenie objektívu nepoužívajte akékoľvek drsné materiály a objektív nevystavujte nárazom, v opačnom prípade by mohlo dôjsť k jeho poškodeniu.

Pred čistením skrinky projektoru vypnite projektor a odpojte napájací kábel.

- Na odstránenie prachu a nečistôt použite mäkkú, suchú handričku, ktorá nepúšťa vlákna.
- Na odstránenie zaschnutých nečistôt použite mäkkú handričku navlhčenú v mydlovej vode. Na projektor nestriekajte priamo žiadnu kvapalinu.

Pozor

Na čistenie skrinky projektoru nepoužívajte vosk, lieh, benzín, riedidlo alebo iné chemické látky. Mohli by poškodiť skrinku. Nepoužívajte nádoby so stlačeným vzduchom, pretože plyny môžu zanechávať horľavé zvyšky.

Čistite nasávacie/výfukové vetracie otvory projektoru pravidelne alebo vždy, keď spozorujete prach na povrchu vetracích otvorov, aby ste zabránili prehriatiu projektoru v dôsledku zablokovaného vetrania.

- 1** Vypnite projektor a odpojte napájací kábel.
- 2** Opatrne odstráňte prach pomocou vysávača alebo kefky.

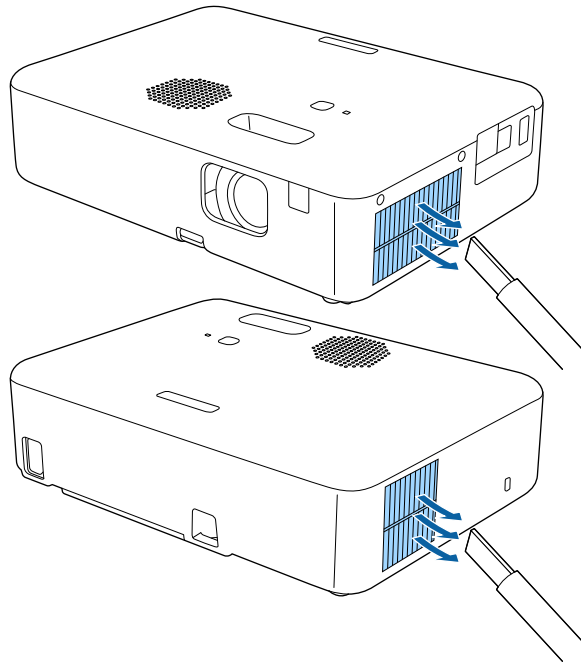

Riešenie problémov

Ak máte nejaké problémy s používaním projektoru, pozrite si ich riešenie v týchto častiach.

► Súvisiace odkazy

- "Problémy pri premietaní" [str.109](#)
- "Stav indikátora projektoru" [str.110](#)
- "Používanie zobrazení systému Pomocník v projektore" [str.111](#)
- "Riešenie problémov projektoru so zapínaním alebo vypínaním" [str.112](#)
- "Riešenie problémov s obrazom" [str.113](#)
- "Riešenie problémov so zvukom" [str.117](#)
- "Riešenie problémov s prevádzkou diaľkového ovládača" [str.118](#)
- "Riešenie problémov s heslom" [str.119](#)
- "Riešenie problémov Prepojenia HDMI" [str.120](#)
- "Keď sa zobrazí hlásenie „Je čas vymeniť projektor“." [str.121](#)

Ak projektor nefunguje správne, vypnite ho, odpojte od elektrickej zásuvky a potom ho znova zapojte a zapnite.

Ak to nevyrieši problém, skontrolujte nasledovné:

- Svetelné indikátory na projektore môžu indikovať problém.
- Systém Pomocník v projektore zobrazuje informácie o bežných problémoch.
- Riešenia v tejto príručke vám môžu pomôcť vyriešiť veľa problémov.

Ak žiadne z týchto riešení nepomôže, obráťte sa na technickú podporu spoločnosti Epson.

Svetelné indikátory na projektore indikujú stav projektoru a upozornia vás na výskyt problému. Skontrolujte stav a farbu svetelných indikátorov a potom si riešenie vyhládajte v tejto tabuľke.



Ak svetelné indikátory svietia spôsobom, ktorý nie je uvedený v dolnej tabuľke, projektor vypnite, odpojte od elektrickej zásuvky a obráťte sa na technickú pomoc spoločnosti Epson.

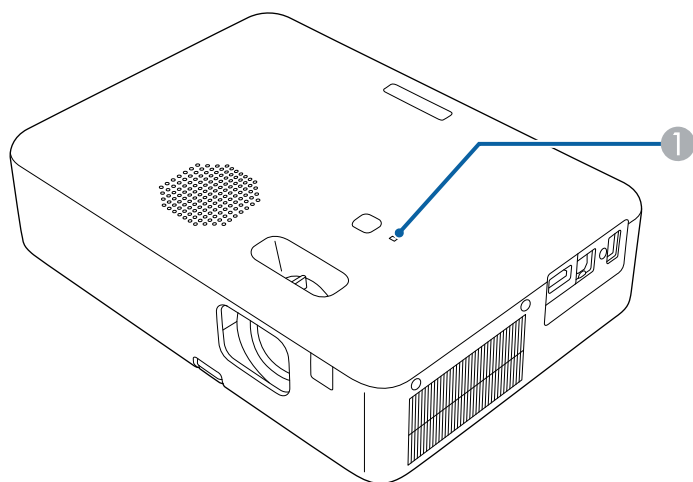

① Svetelný indikátor stavu

Stav projektoru

Stav indikátora	Problém a riešenia
Svieti modrý	Normálna prevádzka.
Bliká na modro	Zahrieva sa, vypína sa alebo sa chladí. Pri zahrievaní počkajte asi 30 sekúnd, kým sa zobrazí obraz. Keď indikátor bliká na modro môžu byť operácie diaľkového ovládača deaktivované.

Stav indikátora	Problém a riešenia
Vypnuté	Projektor je v pohotovostnom režime. Premietanie sa spustí stlačením tlačidla napájania.
Svieti na oranžovo	Projektor je prehriaty a vypol sa. Nechajte ho na päť minút vypnutý, aby vychladol. <ul style="list-style-type: none"> • Skontrolujte, či vetracie otvory nie sú upchaté prachom alebo blokovanie blízkymi predmetmi. • Uistite sa, že okolitá teplota nie je príliš vysoká. • Ak problém pretrváva, odpojte projektor a obráťte sa na technickú pomoc spoločnosti Epson.
	Slabý prúd vzduchu cez vzduchový filter. <ul style="list-style-type: none"> • Skontrolujte, či vetracie otvory nie sú upchaté prachom alebo blokovanie blízkymi predmetmi. • Uistite sa, že okolitá teplota nie je príliš vysoká. • Ak problém pretrváva, odpojte projektor a obráťte sa na technickú pomoc spoločnosti Epson.
	Slabý prúd vzduchu cez projektor. <ul style="list-style-type: none"> • Skontrolujte, či vetracie otvory nie sú upchaté prachom alebo blokovanie blízkymi predmetmi. • Uistite sa, že okolitá teplota nie je príliš vysoká. • Ak problém pretrváva, odpojte projektor a obráťte sa na technickú pomoc spoločnosti Epson.
Bliká oranžovo	Vyskytol sa problém s lampou. Projektor vypnite, odpojte od elektrickej zásuvky a obráťte sa na technickú pomoc spoločnosti Epson.
	Porucha ventilátora alebo senzora. Projektor vypnite, odpojte od elektrickej zásuvky a obráťte sa na technickú pomoc spoločnosti Epson.
	Vnútna chyba projektoru. Projektor vypnite, odpojte od elektrickej zásuvky a obráťte sa na technickú pomoc spoločnosti Epson.
	Porucha napájania (zaťaženie). Projektor vypnite, odpojte od elektrickej zásuvky a obráťte sa na technickú pomoc spoločnosti Epson.

V systéme Pomocník v projektore si môžete zobraziť informácie, ktoré vám pomôžu vyriešiť bežné problémy.

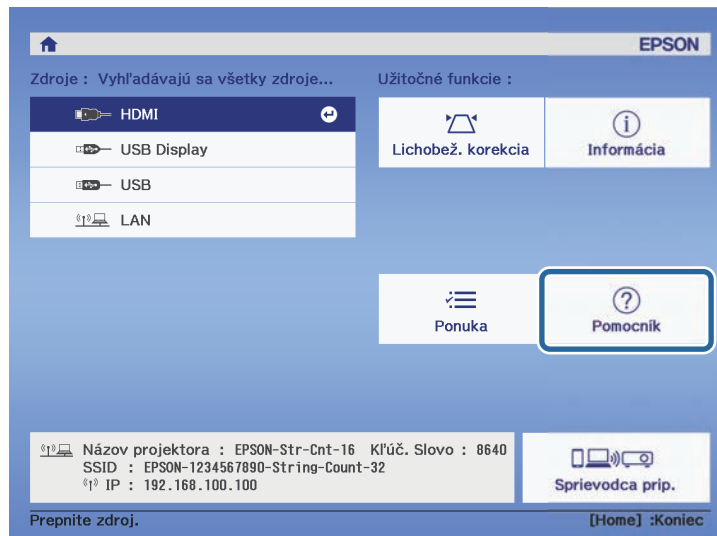

- 1** Zapnite projektor.
- 2** Na diaľkovom ovládači stlačte tlačidlo .
- 3** Systém **Pomocník** vyberte na Domovskej obrazovke.

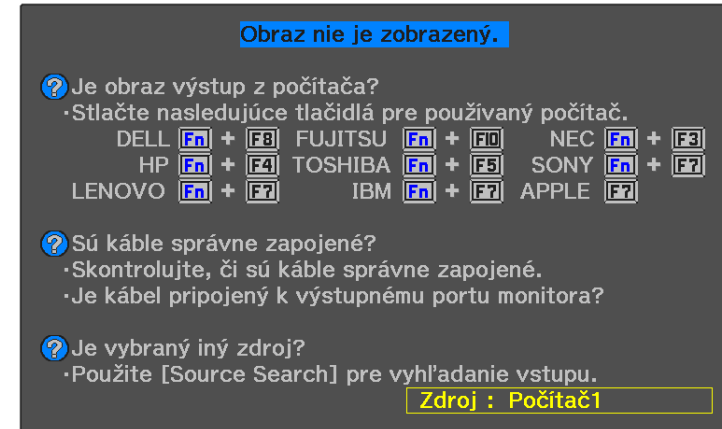

Zobrazí sa ponuka Pomocník.

- 4** Pomocou tlačidiel so šípkami hore a dole zvýraznite problém, ktorý chcete riešiť.



- 5** Riešenia zobrazte stlačením tlačidla [Enter].
- 6** Po skončení vykonajte jeden z nasledujúcich krokov.
 - Ak chcete vybrať iný problém na vyriešenie, stlačte .
 - Ak chcete ukončiť systém pomoci, stlačte .

Pozrite si riešenia v týchto častiach, ak sa projektor nezapne po stlačení tlačidla napájania alebo sa nečakane vypne.

» Súvisiace odkazy

- "Riešenie problémov s napájaním projektora" [str.112](#)
- "Riešenie problémov s vypínaním projektora" [str.112](#)

Riešenie problémov s napájaním projektora

Ak sa projektor po stlačení tlačidla napájania nezapne, vyskúšajte nasledujúce kroky, kým nedôjde k vyriešeniu problému.

1 Skontrolujte nasledujúce položky.

- Ak používate diaľkový ovládač, skontrolujte batérie v diaľkovom ovládači.
- Uistite sa, že napájací kábel je pevne zapojený do projektora a do funkčnej elektrickej zásuvky.

2 Odpojte napájací kábel a obráťte sa na servisné stredisko spoločnosti Epson.

» Súvisiace odkazy

- "Keď sa výbojka projektora nezapne" [str.112](#)

Keď sa výbojka projektora nezapne

Ak sa výbojka projektora po stlačení tlačidla napájania nezapne, výbojka môže byť rozbitá.

Výstraha

- Nekývajte projektorom ani ho nenakláňajte. Črepiny skla môžu vypadnúť a spôsobiť zranenie.
- Ak sa vám do očí alebo do úst dostanú úlomky skla, okamžite vyhľadajte vášho lekára.

Riešenie problémov s vypínaním projektora

Ak sa projektor nečakane vypne, vyskúšajte nasledujúce kroky, kým sa problém nevyrieši.

1 Projektory môžu prejsť po uplynutí doby nečinnosti do režimu spánku. Projektor spustíte vykonaním akejkoľvek operácie. Ak chcete vypnúť režim spánku, vyberte možnosť **Vypnuté** ako nastavenie položky **Režim spánku**.

☛ **Nastavenia > Operácia > Režim spánku**

2 Ak sa projektor neočakávane vypne, môže byť aktivovaný časovač stlmenia A/V. Ak chcete vypnúť časovač stlmenia A/V, vyberte možnosť **Vypnuté** ako nastavenie položky **Časovač stlmenia A/V** v ponuke projektora **Nastavenia**.

☛ **Nastavenia > Operácia > Časovač stlmenia A/V**

3 Ak indikátor stavu svieti na oranžovo, projektor sa prehrial a vypol.



Chladiace ventilátory môžu byť v chode v stave pohotovosti v závislosti od nastavení projektora. Ventilátory môžu vytvárať nečakaný hluk aj v prípade, že projektor sa prebudí zo stavu pohotovosti. Toto neznamená poruchu.

» Súvisiace odkazy

- "Nastavenie funkcií projektora - Ponuka Nastavenia" [str.87](#)

Ak máte nejaké problémy s premietanými obrazmi, vyhľadajte si riešenie v týchto častiach.

» Súvisiace odkazy

- "Riešenie problémov s chýbajúcim obrazom" [str.113](#)
- "Nastavovanie obrazu, ktorý nie je obdĺžnikový" [str.113](#)
- "Nastavovanie nejasného alebo rozmazaného obrazu" [str.114](#)
- "Vyriešenie problémov s čiastočným obrazom" [str.114](#)
- "Nastavovanie obrazu, ktorý obsahuje šum alebo statický obraz" [str.114](#)
- "Úprava blikajúceho obrazu" [str.115](#)
- "Nastavovanie obrazu s nesprávnym jasom alebo farbami" [str.115](#)
- "Nastavovanie obráteného obrazu" [str.116](#)
- "Riešenie problémov s Displejom USB" [str.116](#)

Riešenie problémov s chýbajúcim obrazom

Ak sa nezobrazuje žiadny obraz, vyskúšajte nasledujúce kroky, kým nedôjde k vyriešeniu problému.

1 Skontrolujte stav projektoru:

- Ak chcete zistiť, či bol obraz dočasne vypnutý, na diaľkovom ovládači stlačte tlačidlo .
- Skontrolujte svetelný indikátor stavu, aby ste sa uistili, či je projektor v normálnom prevádzkovom stave.
- Ak chcete projektor zapnúť z pohotovostného režimu alebo režimu spánku, stlačte tlačidlo napájania projektoru. Tiež skontrolujte, či je pripojený počítač v režime spánku alebo či zobrazuje prázdny šetrič obrazovky.

☛ Nastavenia > Operácia > Režim spánku

2 Skontrolujte pripojenie káblov:

- Uistite sa, že všetky potrebné káble sú správne zapojené a že je zapnuté napájanie projektoru.
- Zdroj videa pripojte priamo k projektoru.

- Vymeňte kábel HDMI za kratší.

3 Skontrolujte stav zdroja videa:

- Ak je to nutné, zapnite pripojený zdroj videa a spustite video stlačením tlačidla prehrávania.
- Pripojené zariadenie musí spĺňať požiadavky normy HDMI CEC. Ďalšie informácie nájdete v dokumentácii dodávanej spolu so zariadením.
- Ak premietate z prenosného počítača, skontrolujte, či je nastavený na zobrazovanie na externom monitore.

4 Skontrolujte nasledujúce položky:

- Projektor a pripojený zdroj videa vypnite a potom ho znova zapnite.
- Znova nastavte funkciu CEC pre pripojené zariadenie a reštartujte zariadenie.
- Uistite sa, že rozlíšenie displeja počítača neprekračuje limity rozlíšenia a frekvencie projektoru. Ak je to nutné, vyberte pre počítač iné rozlíšenie displeja. (Podrobnosti si pozrite v príručke dodanej k počítaču.)
- Resetuje všetky nastavenia projektoru na ich predvolené hodnoty.

☛ Vynulovať > Vynulovať všetko

» Súvisiace odkazy

- "Nastavenie funkcií projektoru - Ponuka Nastavenia" [str.87](#)
- "Možnosti vynulovania projektoru - Ponuka Vynulovať" [str.99](#)

Nastavovanie obrazu, ktorý nie je obdĺžnikový

Ak nie je premietaný obraz rovnomerne obdĺžnikový, vyskúšajte nasledujúce kroky, kým nedôjde k vyriešeniu problému.

- ### 1
- Projektor umiestnite priamo pred stred premietacej plochy tak, aby sa premietal kolmo na ňu.

2 Nastavte tvar obrazu pomocou nastavení položky **Lichobež. korekcia**.

☛ **Nastavenia > Inštalácia > Lichobež. korekcia > Lichob. korek. - H/V**

☛ **Nastavenia > Inštalácia > Lichobež. korekcia > Quick Corner**

» Súvisiace odkazy

- "Možnosti vynulovania projektoru - Ponuka Vynulovať" [str.99](#)
- "Oprava tvaru obrazu pomocou tlačidla Lichobež. korekcia" [str.39](#)
- "Oprava tvaru obrazu pomocou funkcie Quick Corner" [str.40](#)

Nastavovanie nejasného alebo rozmazaného obrazu

Ak je premietaný obraz nejasný alebo rozmazaný, vyskúšajte nasledujúce kroky, kým nedôjde k vyriešeniu problému.

1 Nastavte zaostrenie obrazu pomocou páčky zaostrovania

2 Skontrolujte nasledujúce položky:

- Projektor umiestnite dostatočne blízko k premietacej ploche.
- Projektor umiestnite tak, aby uhol korekcie lichobežníkového skreslenia nebol príliš široký a nespôsoboval deformáciu obrazu.

3 Vyčistite objektív projektoru.



Aby sa po prinesení projektoru z chladného prostredia zabránilo kondenzácii na objektíve, pred použitím ho nechajte zahriať na izbovú teplotu.

4 Ak chcete zlepšiť kvalitu obrazu, upravte nastavenia **Ostrosť** v ponuke projektoru **Obraz**.

☛ **Obraz > Podrobné nastavenia > Ostrosť**

5 Ak premietate z počítača, použite nižšie rozlíšenie alebo vyberte rozlíšenie, ktoré zodpovedá prirodzenému rozlíšeniu projektoru.

» Súvisiace odkazy

- "Nastavenia kvality obrazu - Ponuka Obraz" [str.85](#)
- "Zaostrenie obrazu pomocou páčky zaostrovania" [str.42](#)
- "Čistenie objektívu" [str.105](#)

Vyriešenie problémov s čiastočným obrazom

Ak sa zobrazuje len čiastočný obraz z počítača, vyskúšajte nasledujúce kroky, kým nedôjde k vyriešeniu problému.

1 Ak ste pomocou nastavenia položky **Príbliženie** obraz zväčšili alebo zmenšili, stlačte tlačidlo , aby sa projektor vrátil na úplné zobrazenie.

2 Uistite sa, že ste zvolili správny režim premietania. Môžete ho vybrať pomocou nastavenia **Premietanie** v ponuke projektoru **Nastavenia**.

☛ **Nastavenia > Inštalácia > Premietanie**

3 Ak chcete vypnúť nastavenia duálneho zobrazenia a rozlíšenie nastaviť v rámci limitov projektoru, skontrolujte, nastavenia zobrazovania v počítači. (Podrobnosti si pozrite v príručke dodanej k počítaču.)

» Súvisiace odkazy

- "Nastavenie funkcií projektoru - Ponuka Nastavenia" [str.87](#)

Nastavovanie obrazu, ktorý obsahuje šum alebo statický obraz

Ak je premietaný obraz obsahuje elektronické rušenie (šum) alebo statický obraz, vyskúšajte nasledujúce kroky, kým nedôjde k vyriešeniu problému.

- 1** Skontrolujte káble, pomocou ktorých je k projektoru pripojený zdroj videa. Mali by byť:
 - oddelené od napájacieho kábla, aby sa zabránilo rušeniu;
 - riadne zapojené na obidvoch koncoch;
 - nezapojené k predĺžovaciemu káblu.
- 2** Ak ste tvar obrazu upravili pomocou ovládacích prvkov projektoru a chcete zlepšiť kvalitu obrazu, skúste znížiť nastavenie **Ostrosť** v ponuke projektoru **Obraz**.

☛ **Obraz > Podrobné nastavenia > Ostrosť**
- 3** Ak ste zapojili predĺžovací napájací kábel, premietajte skúste bez neho, aby ste zistili, či spôsobil rušenie signálu.
- 4** V počítači vyberte rozlíšenie obrazu a obnovovaciu frekvenciu, ktoré sú kompatibilné s projektorom.

» Súvisiace odkazy

- "Nastavenia kvality obrazu - Ponuka Obraz" [str.85](#)

Úprava blikajúceho obrazu

Ak premietaná obrazovka bliká, vyskúšajte nasledujúce kroky, kým sa problém nevyrieši.

- 1** Ak obrazovka bliká iba vtedy, keď je na vstupe video signál, skúste vymeniť kábel spájajúci projektor a video zariadenie alebo skúste pripojiť video zariadenie pomocou Epson iProjection. Ak pripojíte počítač pomocou kábla USB, skúste zmeniť spôsob pripojenia na HDMI.
- 2** Ak je **Svetelný výstup** nastavený na **Nízko (Eco)**, zmeňte ho na **Normálne** a skúste premietiť obraz asi dve hodiny, aby ste zistili, či stále bliká.

- 3** Odpojte všetky káble spájajúce projektor a video zariadenia, uistite sa, že na vstupe nie je žiadny signál, a potom obnovte všetky nastavenia projektoru spustením funkcie **Vynulovať všetko** v ponuke projektoru **Reset**.

» Súvisiace odkazy

- "Nastavenia projektoru - Ponuka ECO" [str.96](#)
- "Možnosti vynulovania projektoru - Ponuka Vynulovať" [str.99](#)

Nastavovanie obrazu s nesprávnym jasom alebo farbami

Ak je premietaný obraz príliš tmavý alebo jasný, alebo sú farby nesprávne, vyskúšajte nasledujúce kroky, kým nedôjde k vyriešeniu problému.

- 1** Vyskúšajte rôzne farebné režimy pre svoj obraz a prostredie výberom nastavenia položky **Farebný režim** v ponuke projektoru **Obraz**.
- 2** Skontrolujte nastavenie zdroja videa.
- 3** Pre aktuálny vstupný zdroj upravte v ponuke projektoru **Obraz** dostupné nastavenia, ako napríklad **Jas**, **Kontrast**, **Odtieň** a **Sýtosť farieb**.

☛ **Obraz > Podrobné nastavenia > Jas**

☛ **Obraz > Podrobné nastavenia > Farba**
- 4** Uistite sa, že všetky káble sú správne zapojené do projektoru a video zariadenia. Ak ste zapojili dlhé káble, skúste zapojiť kratšie káble.
- 5** Projektor umiestnite dostatočne blízko k premietacej ploche.

» Súvisiace odkazy

- "Nastavenia kvality obrazu - Ponuka Obraz" [str.85](#)

Nastavovanie obráteného obrazu

Ak je premietaný obraz obrátený, vyberte správny režim premietania.

☛ **Nastavenia > Inštalácia > Premietanie**

» Súvisiace odkazy

- "Nastavenie funkcií projektora - Ponuka Nastavenia" [str.87](#)







- Ak zmeníte rozlíšenie počítača počas premietania, výkon a kvalita videa sa môžu znížiť.
- V prípade obrazov, ktoré sú premietané pomocou aplikácie Windows Media Center, znížte veľkosť obrazovky z režimu celej obrazovky.
- V prípade obrazov, ktoré sú premietané pomocou aplikácie Windows DirectX, vypnite funkcie DirectX.

Riešenie problémov s Displejom USB

Ak sa nezobrazuje žiadny obraz alebo ak sa obraz zobrazuje nesprávne pomocou funkcie USB Display, vyskúšajte nasledujúce kroky, kým sa problém nevyrieši.

- 1** Odpojte kábel USB a znova ho zapojte.
- 2** Skontrolujte, či je softvér Epson USB Display správne nainštalovaný.
V závislosti od vášho operačného systému alebo nastavení počítača sa softvér nemusí nainštalovať automaticky. Stiahnite si najnovšiu verziu softvéru z nasledujúcej stránky a nainštalujte ho.
epson.sn
- 3** V systéme Mac kliknite na ikonu **USB Display** v ponuke **Dokovať**. Ak sa na **Doku** nezobrazí ikona USB Display, dvakrát kliknite na položku **USB Display** v priečinku **Aplikácie**.
Ak v ponuke panela **USB Display** vyberiete položku **Ukončiť v Doku**, USB Display sa nespustí automaticky po pripojení kábla USB.
- 4** Ak bliká kurzor myši, v programe **Nastavenia programu Epson USB Display** vo vašom počítači vyberte možnosť **Zvýšte plynulosť pohybu ukazovateľa myši**.
- 5** V programe **Nastavenia programu Epson USB Display** vo vašom počítači vypnite nastavenie **Prenos vrstvomého okna**.

Ak nepočuť žiaden zvuk alebo je hlasitosť príliš nízka, vyskúšajte nasledujúce kroky, kým nedôjde k vyriešeniu problému.

- 1** Upravte nastavenie hlasitosti projektora pomocou tlačidla  alebo  na diaľkovom ovládači.
- 2** Skontrolujte zapojenie káblov medzi projektorom a zdrojom videa.
- 3** Skontrolujte nasledujúce nastavenia v projektore:
 - Na diaľkovom ovládači stlačte tlačidlo , ak chcete obnoviť dočasne zastavený obraz a zvuk.
 - Stlačením tlačidla  na diaľkovom ovládači zapnete zvuk, ak bol stlmený.
- 4** Skontrolujte nasledujúce nastavenia vo svojom video zariadení:
 - Skontrolujte svoj zdroj videa a uistite sa, že je zapnutá hlasitosť a zvukový výstup je nastavený pre správny zdroj.
 - Nastavte pripojené zariadenie na výstup PCM.
 - Pri pripájaní projektora k počítaču s operačným systémom Mac pomocou kábla HDMI sa uistite, že počítač s operačným systémom Mac podporuje výstup zvuku cez port HDMI.

» Súvisiace odkazy

- "Nastavenie funkcií projektora - Ponuka Nastavenia" [str.87](#)

Ak projektor nereaguje na príkazy z diaľkového ovládača, vyskúšajte nasledujúce kroky, kým nedôjde k vyriešeniu problému.



Ak diaľkový ovládač stratíte, v spoločnosti Epson si môžete objednať ďalší diaľkový ovládač.

- 1** Skontrolujte, či sú v diaľkovom ovládači správne vložené batérie a či nie sú slabé. Ak je to potrebné, vymeňte batérie.
- 2** Skontrolujte, či tlačidlo na diaľkovom ovládači nie je zaseknuté a neaktivuje režim spánku. Uvoľnite tlačidlo, aby sa spustil diaľkový ovládač.
- 3** Diaľkový ovládač musíte obsluhovať v rámci uhla príjmu a v dosahu projektora.
- 4** Uistite sa, že projektor sa nezohrieva alebo nevypína.
- 5** Silné žiarivkové osvetlenie, priame slnečné žiarenie alebo infračervené signály zo zariadenia môžu rušiť diaľkové senzory projektora. Stlňte svetlá alebo projektor presuňte ďalej z priameho slnečného žiarenia alebo od rušiaceho zariadenia.

» Súvisiace odkazy

- "Obsluha diaľkového ovládača" [str.21](#)

Ak nie je možné zadávať alebo si zapamätať heslo, vyskúšajte nasledovné riešenia:

- 1** Ak nastavíte Heslo pre ovl. webu Epson a zabudli ste ID používateľa alebo heslo, skúste zadať nasledujúce:
 - ID používateľa: **EPSONWEB**
 - Predvolené heslo: sériové číslo projektora

- 2** Ak nastavíte Heslo pre vzdialený prístup (v Epson Web Control) a zabudli ste ID používateľa alebo heslo, skúste zadať nasledujúce:
 - ID používateľa: **EPSONREMOTE**
 - Predvolené heslo: sériové číslo projektora



Ak ste veľakrát zadali nesprávne heslo a zobrazí sa správa s kódom požiadavky, poznačte si tento kód a obráťte sa na technickú podporu spoločnosti Epson. Pre pomoc pri odomknutí projektora uveďte kód požiadavky a doklad o vlastníctve.

» Súvisiace odkazy

- "Ponuka Sieť - Ponuka Základné" [str.91](#)

Ak nemožno ovládať pripojené zariadenia pomocou funkcií Prepojenie HDMI, vyskúšajte nasledujúce kroky, kým nedôjde k vyriešeniu problému.

- 1** Kábel musí spĺňať požiadavky normy HDMI CEC.
- 2** Pripojené zariadenie musí spĺňať požiadavky normy HDMI CEC. Ďalšie informácie nájdete v dokumentácii dodávanej spolu so zariadením.
- 3** V zozname **Pripojenie zariad.** skontrolujte, či je zariadenie k dispozícii. Ak sa zariadenie nezobrazuje v zozname **Pripojenie zariad.**, nespĺňa normy HDMI CEC. Pripojte iné zariadenie.
☛ **Nastavenia > Operácia > Prepojenie HDMI > Pripojenie zariad.**
- 4** Skontrolujte, či sú všetky káble potrebné na Prepojenie HDMI správne zapojené.
- 5** Skontrolujte, či sú pripojené zariadenia zapnuté a v stave pohotovosti. Ďalšie informácie nájdete v dokumentácii dodávanej spolu so zariadením.
- 6** Ak pripojíte nové zariadenie alebo zmeníte pripojenie, nastavte funkciu CEC pripojeného zariadenia znova a reštartujte zariadenie.

» Súvisiace odkazy

- "Nastavenie funkcií projektora - Ponuka Nastavenia" [str.87](#)

Na konci životnosti výbojky projektora, zobrazí sa hlásenie „**Je čas vymeniť projektor. Viac informácií nájdete v dokumentácii.**“ Vypnite projektor a zvážte výmenu projektora, aj keď výbojka naďalej funguje.

Výstraha

- Ak budete projektor používať aj po uplynutí životnosti výbojky, zvyšuje sa možnosť, že výbojka exploduje.
- Ak sa výbojka rozbije, venujte pozornosť nasledujúcim bodom:
 - Priestor okamžite vyvetrajte.
 - Nekývajte projektorom ani ho nenakláňajte. Črepiny skla môžu vypadnúť a spôsobiť zranenie.
 - Ak sa vám do očí alebo do úst dostanú úlomky skla, okamžite vyhľadajte vášho lekára.

Príloha

V týchto častiach nájdete technické parametre a dôležité upozornenia týkajúce sa výroby.

► Súvisiace odkazy

- "Voliteľné príslušenstvo a náhradné diely" [str.123](#)
- "Veľkosť premietacieho plátna a približná vzdialenosť premietania" [str.124](#)
- "Podporované rozlíšenia displeja monitora" [str.126](#)
- "Technické parametre projektoru" [str.127](#)
- "Vonkajšie rozmery" [str.129](#)
- "Požiadavky na systém USB Display" [str.130](#)
- "Zoznam bezpečnostných symbolov a pokynov" [str.131](#)
- "Výstražné štítky" [str.133](#)
- "Glosár" [str.134](#)
- "Poznámky" [str.136](#)

Dostupné je nasledovné voliteľné príslušenstvo a náhradné diely. Tieto výrobky dokupujte podľa potreby.

Nasledujúci zoznam voliteľného príslušenstva a náhradných dielov je aktuálny k mesiacu: marec 2022.

Podrobnosti o príslušenstve môžu byť bez upozornenia zmenené a dostupnosť sa môže líšiť v závislosti od krajiny zakúpenia.

» Súvisiace odkazy

- "Držiaky" [str.123](#)
- "Pre bezdrôtové pripojenie" [str.123](#)
- "Externé zariadenia" [str.123](#)

Držiaky

Stropný držiak ELPMB23

Slúži na montáž projektora na strop.

Súprava bezpečnostných drôtov ELPWR01

Použite pri pripojení projektora k inštalačnému držiaku, aby sa zabránilo pádu projektora.

Stropná rúrka (450 mm) ELPFP13

Stropná rúrka (700 mm) ELPFP14

Slúži na montáž projektora na vysoký strop.



Upevňovanie projektora na strop vyžaduje špeciálne odborné znalosti. Obráťte sa na servisné stredisko spoločnosti Epson.

Pre bezdrôtové pripojenie

Modul bezdrôtovej siete LAN ELPAP11

Tento modul použite na premietanie obrazov z počítača prostredníctvom bezdrôtovej komunikácie.

Externé zariadenia

Kamera na dokumenty ELPDC21/ELPDC13/ELPDC07

Používa sa pri premietaní obrazov, ako sú napríklad knihy, dokumenty (OHP) pre spätné projektory alebo fólie.

Mäkké puzdro na prenášanie ELPKS69

Pomocou tohto puzdra prenášajte projektor v ruke.

Prehrávač na streamovanie médií ELPAP12

Na sledovanie online obsahu použite tento prehrávač na streamovanie médií.

Na približné určenie, ako ďaleko umiestniť projektor od premietacej plochy v závislosti od veľkosti premietaného obrazu, použite túto tabuľku.

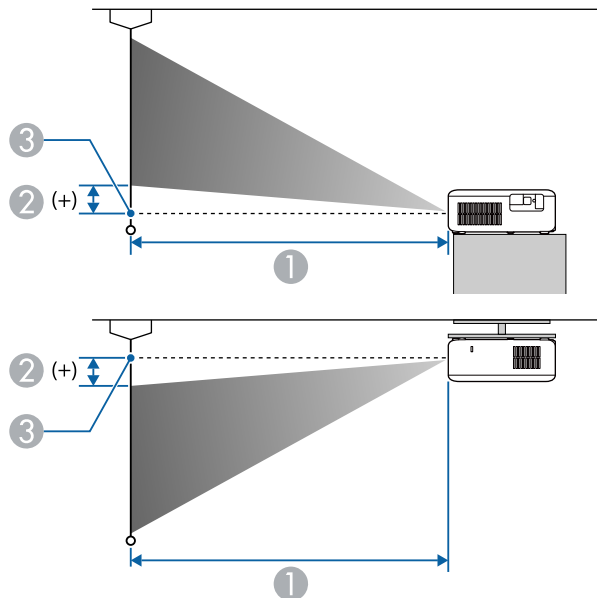

- ① Premietacia vzdialenosť (cm)
- ② Vzdialenosť od stredu objektívu k spodnej časti premietacej plochy (alebo k hornej časti premietacej plochy, ak je zavesený zo stropu) (cm)
- ③ Stred objektívu

CO-FH01/CO-FD01

Veľkosť plátna 16:9		①	②
		Minimálna (Široký) až maximálna (Tele)	
26"	58 × 32	67 - 91	-4 - 0
34"	75 × 42	89 - 120	-5 - 1
40"	89 × 50	105 - 142	-6 - 1

Veľkosť plátna 16:9		①	②
		Minimálna (Široký) až maximálna (Tele)	
60"	133 × 75	158 - 214	-9 - 1
80"	177 × 100	211 - 286	-12 - 1
100"	221 × 125	264 - 358	-15 - 2
200"	443 × 249	531 - 717	-30 - 4
290"	642 × 361	771 - 1041	-43 - 5
300"	664 × 374	797 - 1077	-44 - 6
391"	866 × 487	1040 - 1404	-58 - 7

Veľkosť plátna 16:10		①	②
		Minimálna (Široký) až maximálna (Tele)	
24"	52 × 32	67 - 91	-4 - 0
32"	69 × 43	90 - 122	-5 - 1
40"	86 × 54	113 - 154	-6 - 1
60"	129 × 81	171 - 231	-10 - 1
80"	172 × 108	228 - 309	-13 - 2
100"	215 × 135	286 - 387	-16 - 2
150"	323 × 202	430 - 581	-24 - 3
200"	431 × 269	574 - 776	-32 - 4
268"	577 × 361	770 - 1040	-43 - 5
300"	646 × 404	862 - 1165	-48 - 6
362"	780 × 487	1041 - 1406	-58 - 7

Velkosť plátna 4:3		①	②
		Minimálna (Široký) až maximálna (Tele)	
21"	43 × 32	66 - 91	-4 - 0
28"	57 × 43	89 - 121	-5 - 1
40"	81 × 61	128 - 174	-7 - 1
60"	122 × 91	194 - 262	-11 - 1
80"	163 × 122	259 - 350	-14 - 2
100"	203 × 152	324 - 438	-18 - 2
150"	305 × 229	487 - 658	-27 - 3
200"	406 × 305	650 - 878	-36 - 5
237"	482 × 361	771 - 1041	-43 - 5
300"	610 × 457	976 - 1319	-54 - 7
320"	650 × 488	1042 - 1407	-58 - 7

Velkosť plátna 4:3		①	②
		Minimálna (Široký) až maximálna (Tele)	
22"	45 × 34	67 - 91	-4 - 0
29"	59 × 44	89 - 120	-5 - 1
40"	81 × 61	123 - 167	-7 - 1
60"	122 × 91	186 - 251	-11 - 1
80"	163 × 122	248 - 336	-15 - 2
100"	203 × 152	311 - 420	-18 - 2
150"	305 × 229	467 - 631	-27 - 3
200"	406 × 305	623 - 842	-37 - 4
247"	502 × 376	770 - 1040	-45 - 5
300"	610 × 457	936 - 1264	-55 - 6
334"	679 × 509	1042 - 1407	-61 - 7

CO-W01/CO-WX01/CO-WX02

Velkosť plátna 16:10		①	②
		Minimálna (Široký) až maximálna (Tele)	
25"	54 × 34	67 - 91	-4 - 0
33"	71 × 44	89 - 121	-5 - 1
40"	86 × 54	108 - 147	-6 - 1
60"	129 × 81	164 - 222	-10 - 1
80"	172 × 108	219 - 296	-13 - 1
100"	215 × 135	274 - 371	-16 - 2
200"	431 × 269	550 - 744	-32 - 3
280"	603 × 377	771 - 1042	-45 - 5
300"	646 × 404	826 - 1116	-48 - 5
378"	814 × 509	1042 - 1407	-61 - 7

Velkosť plátna 16:9		①	②
		Minimálna (Široký) až maximálna (Tele)	
24"	53 × 30	66 - 90	-2 - 2
32"	71 × 40	89 - 121	-3 - 3
40"	89 × 50	111 - 151	-4 - 3
60"	133 × 75	168 - 228	-6 - 5
80"	177 × 100	225 - 304	-8 - 7
100"	221 × 125	282 - 381	-10 - 9
150"	332 × 187	424 - 573	-15 - 13
200"	443 × 249	566 - 764	-19 - 17
272"	602 × 339	770 - 1040	-26 - 24
300"	664 × 374	849 - 1147	-29 - 26
367"	812 × 457	1040 - 1404	-36 - 32

V týchto tabulkách sa uvádzajú hodnoty kompatibilnej obnovovacej frekvencie a rozlíšenia pre jednotlivé kompatibilné formáty zobrazenia videa.

Port pre vstupné signály HDMI

Signál	Obnovovacia frekvencia (Hz)	Rozlíšenie (body)
VGA	60	640 × 480
SVGA	60	800 × 600
XGA	60	1024 × 768
WXGA	60	1280 × 800
	60	1366 × 768
WXGA+	60	1440 × 900
WXGA++	60	1600 × 900
SXGA	60	1280 × 960
	60	1280 × 1024
SXGA+	60	1400 × 1050
WSXGA+	60	1680 × 1050
UXGA	60	1600 × 1200
1920 × 1080	50/60	1920 × 1080
SDTV (480i/480p)	59,94	720 × 480
SDTV (576i/576p)	50	720 × 576
HDTV (720p)	50/59,94/60	1280 × 720
HDTV (1080i)	50/59,94/60	1920 × 1080
HDTV (1080p)	23,98/24/29,97/30/50/59,94/60	1920 × 1080

Názov produktu	CO-FH01/CO-FD01/CO-W01/CO-WX01/CO-WX02
Rozmery	295 (š) × 82 (v) × 211 (h) mm (bez vyvýšenej časti)
Veľkosť panela LCD	CO-FH01/CO-FD01: 0,62" CO-W01/CO-WX01/CO-WX02: 0,59"
Spôsob zobrazenia	Polysilikónová aktívna matica TFT
Rozlíšenie	CO-FH01/CO-FD01: 2 073 600 pixelov Full HD (1 920 (š) × 1 080 (v) bodov) × 3 CO-W01/CO-WX01/CO-WX02: 1 024 000 pixelov WXGA (1 280 (š) × 800 (v) bodov) × 3
Úprava zaostrenia	Ručne
Nastavenie priblíženia	1 až 1,35 (Digitálne zväčšenie)
Výbojka	Výbojka UHE, 188 W
Životnosť výbojky	Režim Normálny svetelný výkon: až 6 000 hodín. Režim Nízky (Eco) svetelný výkon: až 12 000 hodín.
Max. zvukový výstup	5 W
Reproduktor	1
Napájanie	100 až 240 V str. prúd, ±10%, 50/60 Hz 2,9 až 1,3 A
Príkon (100 až 120 V pre danú plochu)	Prevádzkový: 284 W
Príkon (220 až 240 V pre danú plochu)	Prevádzkový: 270 W
Príkon v pohotovostnom režime	0,5 W
Prevádzková nadmorská výška	Nadmorská výška 0 až 3 048 m

Prevádzková teplota *	Nadmorská výška 0 až 2 286 m: +5 až +40°C (bez kondenzácie) Nadmorská výška 2 287 až 3 048 m: +5 až +35°C (vlhkosť 20 až 80 %, bez kondenzácie)
Skladovacia teplota	-10 až +60°C (vlhkosť 10 až 90%, bez kondenzácie)
Hmotnosť	Pribl. 2,4 kg

* Jas lampy sa automaticky stlmí, ak sa okolitá teplota príliš zvýši. (Približne 35 ° C v nadmorskej výške 0 až 2 286 m a približne 30 ° C v nadmorskej výške 2 287 až 3 048 m; toto sa však môže líšiť v závislosti od okolitého prostredia.)

Uhol sklonu

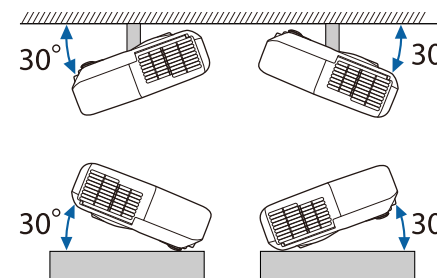

Ak použijete projektor naklonený do uhla viac ako 30°, mohlo by dôjsť k poškodeniu a nehode.

» Súvisiace odkazy

- "Technické parametre konektorov" [str.127](#)

Technické parametre konektorov

Port HDMI	HDMI (zvuk je podporovaný len štandardom PCM)
Port USB-B	Konektor USB (Typ B)

Port USB-A (5V===2.0A)	Konektor USB (Type A)
------------------------	-----------------------



- Porty USB-A a USB-B podporujú USB 2.0. Pri portoch USB sa však nezaručuje funkčnosť všetkých zariadení, ktoré podporujú rozhranie USB.
- Port USB-B nepodporuje USB 1.1.

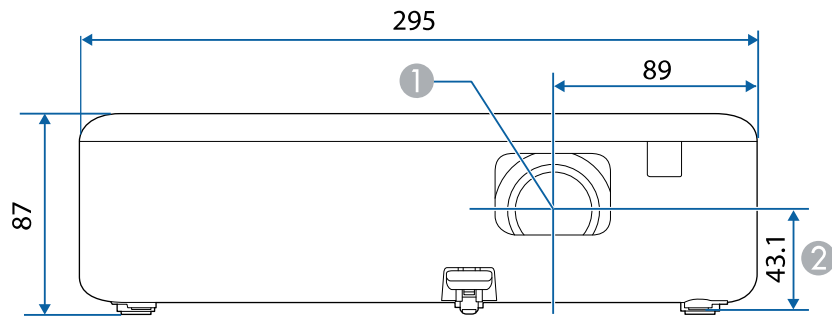

- ① Stred objektívu
- ② Vzdialenosť od stredu objektívu po upevňovací bod závesnej konzoly



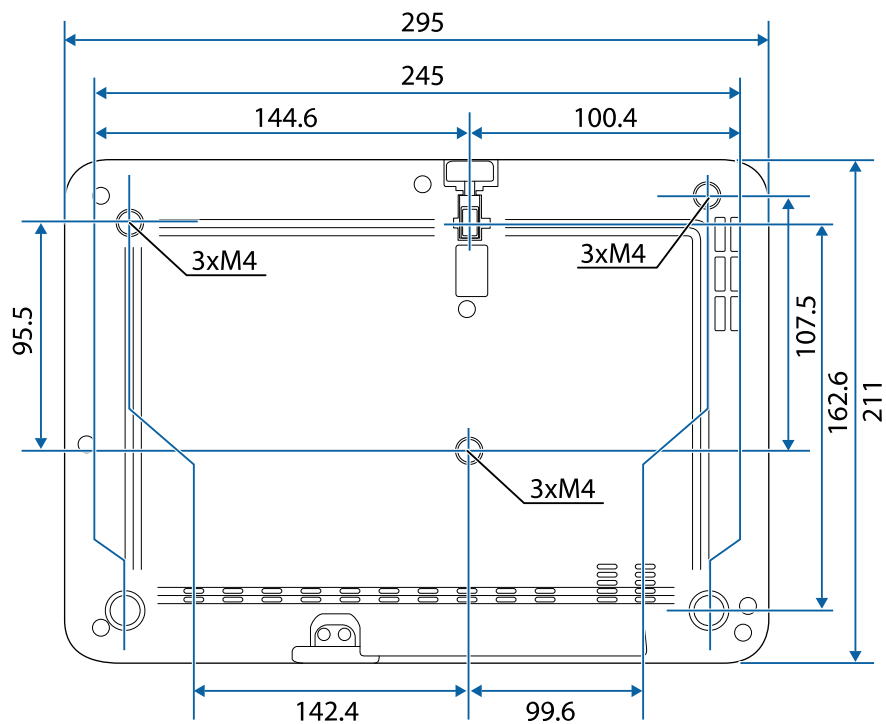



Na týchto obrázkoch sa používa merná jednotka mm.



















Ak chcete používať softvér Epson USB Display, ktorý je nainštalovaný v projektore, váš počítač musí spĺňať nasledujúce požiadavky na operačný systém.

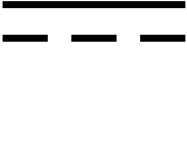



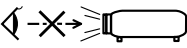

Požiadavka	Operačný systém Windows	Operačný systém Mac
Operačný systém	Windows 8.1 <ul style="list-style-type: none"> • Windows 8.1 (32- a 64-bitový) • Windows 8.1 Pro (32- a 64-bitový) • Windows 8.1 Enterprise (32- a 64-bitový) Windows 10 <ul style="list-style-type: none"> • Windows 10 Home (32- a 64-bitový) • Windows 10 Pro (32- a 64-bitový) • Windows 10 Enterprise (32- a 64-bitový) 	macOS <ul style="list-style-type: none"> • 10.13.x (64-bitový) • 10.14.x (64-bitový) • 10.15.x (64-bitový) • 11.0.x (64-bitový) • 12.0.x (64-bitový)
Centrálny procesor	Intel Core2Duo alebo rýchlejší (Odporúčaný je Intel Core i3 alebo rýchlejší)	Intel Core2Duo alebo rýchlejší (Odporúčaný je Intel Core i5 alebo rýchlejší)
Pamäť	2 GB alebo viac (odporúča sa 4 GB alebo viac)	
Miesto na pevnom disku	20 MB alebo viac	
Zobrazenie	Rozlíšenie medzi 640 × 480 a 1 920 × 1 200 16-bitové farby alebo vyššie	

V nasledovnej tabuľke sa uvádza význam bezpečnostných symbolov uvedených na zariadení.

Č.	Značka symbolu	Schválené normy	Popis
1		IEC60417 Č. 5007	„ZAP“ (napájanie) Identifikovať zapojenie do elektrickej siete.
2		IEC60417 Č. 5008	„VYP“ (napájanie) Identifikovať odpojenie od elektrickej siete.
3		IEC60417 Č. 5009	Pohotovostný režim Identifikovať prepínač alebo jeho polohu, pomocou ktorého je časť zariadenia zapnutá s cieľom uviesť ho do stavu pohotovostného režimu.
4		ISO7000 Č. 0434B, IEC3864-B3.1	Upozornenie Identifikovať všeobecné upozornenie pri používaní tohto výrobku.
5		IEC60417 Č. 5041	Pozor, horúci povrch Identifikovať, že príslušný diel môže byť horúci a nemožno sa ho dotýkať bez náležitej opatrnosti.
6		IEC60417 Č. 6042 ISO3864-B3.6	Pozor, nebezpečenstvo úrazu elektrickým prúdom Identifikovať zariadenie s nebezpečenstvom úrazu elektrickým prúdom.
7		IEC60417 Č. 5957	Iba pre použitie vnútri Označenie elektrického zariadenia určeného predovšetkým pre použitie vnútri.

Č.	Značka symbolu	Schválené normy	Popis
8		IEC60417 Č. 5926	Polarita konektora pre napájanie jednosmerným prúdom Identifikovať značenie kladných a záporných svoriek (polarita) na dieli zariadenia, do ktorého môže byť pripojené napájanie jednosmerným prúdom.
9		—	Rovnaké ako č. 8.
10		IEC60417 Č. 5001B	Batéria, všeobecné informácie Zariadenie napájané z batérie. Identifikovať zariadenie, napríklad kryt na priehradke pre batériu alebo svorky v konektore.
11		IEC60417 Č. 5002	Umiestnenie článku batérie Identifikovať samotný držiak batérie a identifikovať umiestnenie článkov batérie v držiaku batérie.
12		—	Rovnaké ako č. 11.
13		IEC60417 Č. 5019	Ochranné uzemnenie Identifikovať každú svorku určenú na pripojenie externého vodiča na ochranu pred elektrickým úderom v prípade poruchy alebo svorka elektródy ochranného uzemnenia.
14		IEC60417 Č. 5017	Uzemnenie Identifikovať uzemňovaciu svorku (uzemnenie) v prípadoch, kedy sa výslovne nepožaduje symbol č. 13.
15		IEC60417 Č. 5032	Striedavý prúd Identifikovať na typovom štítku, že zariadenie je vhodné iba pre striedavý prúd; identifikovať príslušné svorky.

Č.	Značka symbolu	Schválené normy	Popis
16		IEC60417 Č. 5031	Jednosmerný prúd Identifikovať na typovom štítku, že zariadenie je vhodné iba pre jednosmerný prúd; identifikovať príslušné svorky.
17		IEC60417 Č. 5172	Zariadenie triedy II Identifikovať, že zariadenie spĺňa bezpečnostné požiadavky na zariadenia triedy II podľa technickej normy IEC 61140.
18		ISO 3864	Všeobecný zákaz Identifikovať zakázané činnosti alebo prevádzku.
19		ISO 3864	Zákaz dotýkania Identifikovať zranenie, ku ktorému môže dôjsť dotýkaním sa príslušných dielov zariadenia.
20		—	Keď je projektor zapnutý, nepozerajte do objektívu.
21		—	Identifikovať, že na označený diel projektora sa nesmú klást žiadne predmety.
22		ISO3864 IEC60825-1	Pozor, laserové žiarenie Identifikovať, že zariadenie je vybavené dielom, ktorý vyžaruje laserovú energiu.
23		ISO 3864	Zákaz demontovania Identifikovať nebezpečenstvo zranenia, ako napríklad úraz elektrickým prúdom pri rozoberaní zariadenia.
24		IEC60417 Č. 5266	Pohotovostný režim, čiastočný pohotovostný režim Označuje, že časť zariadenia je v pripravenom stave.

Č.	Značka symbolu	Schválené normy	Popis
25		ISO3864 IEC60417 Č. 5057	Pozor, pohyblivé časti Označuje nutnosť nepribližovať sa k pohyblivým častiam v súlade s ochrannými normami.
26		IEC60417 Č. 6056	Pozor (Pohyblivé lopatky ventilátora) V rámci bezpečnostného opatrenia sa držte ďalej od pohyblivých lopatiek ventilátora.
27		IEC60417 Č. 6043	Pozor (Ostré rohy) Slúži na označenie ostrých rohov, ktorých sa nesmie dotýkať.
28		—	Označuje skutočnosť, že pozeranie do objektívu počas premietania je zakázané.
29		ISO7010 Č. W027 ISO 3864	Varovanie, optická radiácia (ako napríklad UV, viditeľné žiarenie, infračervené) Opatrnosť na zabránenie poraneniu očí a pokožky v blízkosti optickej radiácie.
30		IEC60417 Č. 5109	Nepoužívať v obytných zónach. Na identifikáciu elektrických zariadení, ktoré nie sú vhodné pre obytnú zónu.

Tento produkt sa dodáva s výstražnými štítkami.

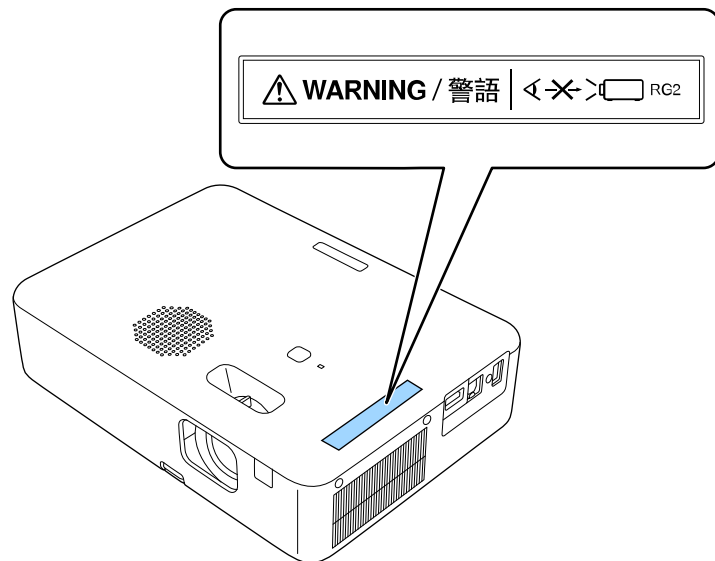

Rovnako ako pri ktoromkoľvek zdroji jasú, nepozerajte sa do svetla, RG2 IEC/EN 62471-5:2015.

Táto časť v krátkosti vysvetľuje zložitejšie termíny, ktoré nie sú vysvetlené v texte tohto návodu. Podrobnosti nájdete v bežne dostupných publikáciách.

Pomer strán obrazu	Je pomer medzi dĺžkou a výškou obrazu. Obrazovky s pomerom strán 16:9 v smeroch vodorovne:zvislo ako napríklad obrazovky HDTV voláme širokouhlé obrazovky. SDTV a bežné počítačové obrazovky majú pomer strán 4:3.
Kontrast	Relatívny jas svetlých a tmavých oblastí obrazu možno zvýšiť alebo znížiť, aby boli text a obrázky viac či menej výraznejšie, prípadne aby boli hladšie. Nastavenie tejto vlastnosti obrazu sa nazýva úprava kontrastu.
DHCP	Skratka pre Dynamic Host Configuration Protocol – tento protokol automaticky priradzuje adresu IP zariadeniam pripojeným k sieti.
Full HD	Štandard veľkosti obrazovky s rozlíšením 1 920 (vodorovne) x 1 080 (zvislo) bodov.
Adresa brány	Toto je server (smerovač), ktorý komunikuje v sieti (podsieti) rozdelenej podľa masky podsiete.
HDCP	HDCP je skratka pre High-bandwidth Digital Content Protection. Používa sa na ochranu pred nezákonným kopírovaním a ochranu autorských práv pomocou šifrovania digitálnych signálov odosielaných cez porty DVI a HDMI. Pretože port HDMI na tomto projektore podporuje technológiu HDCP, môže premietiť digitálne obrazy chránené technológiou HDCP. Projektor však nemusí byť schopný premietiť obrazy chránené aktualizovanou alebo revidovanou verziou šifrovania HDCP.
HDMI™	Skratka výrazu High Definition Multimedia Interface. HDMI™ je norma zameriavajúca sa na digitálnu spotrebnú elektroniku a počítače. Ide o normu, pomocou ktorej dochádza k digitálnemu prenosu obrazov HD a viackanálových zvukových signálov. Tým, že nedochádza ku kompresii digitálneho signálu, je možné prenášať obraz v najvyššej dostupnej kvalite. K dispozícii je aj funkcia šifrovania digitálneho signálu.

HDTV	Skratka pre High-Definition Television, ktorá označuje televízne systémy s vysokým rozlíšením spĺňajúce nasledujúce podmienky: <ul style="list-style-type: none"> • Zvislé rozlíšenie 720p alebo 1 080i alebo vyššie (p = Progresívne, i = Prekladanie) • Plátno s pomerom strán 16:9
Prekladanie	Prenáša informácie potrebné na vytvorenie obrazovky posielaním každého druhého riadku začínajúc od horného okraja obrazu smerom nadol. Obraz má väčší sklon k blikaniu, lebo snímky zobrazujú riadky striedavo.
IP adresa	Číslo, ktoré identifikuje počítač pripojený k sieti.
Progresívny	Premietne informácie na vytvorenie obrazovky naraz zobrazením obrazu pre jednu snímku. Aj keď je počet riadkov rovnaký, miera blikania sa zníži, lebo množstvo informácií je dvojnásobné oproti systému prekladania.
Obnov. frekvencia	Prvok obrazovky vyžarujúci svetlo zachováva rovnakú svietivosť a farbu veľmi krátku dobu. Preto je potrebné obraz skenovať viackrát za sekundu, aby sa vykonala obnova svetla vyžarujúceho prvku. Počet operácií obnovy za sekundu sa nazýva Obnovovacia frekvencia a vyjadruje sa v hertzoch (Hz).
SDTV	Skratka pre Standard Definition Television, ktorá označuje televízne systémy nespĺňajúce požiadavky na systém HDTV High-Definition Television.
SSID	SSID je identifikátor pre pripojenie k inému zariadeniu v bezdrôtovej sieti LAN. Medzi zariadeniami s rovnakým identifikátorom SSID je možná bezdrôtová komunikácia.
Maska podsiete	Je to číselná hodnota, ktorá definuje počet bitov používaných pre sieťovú adresu na rozdelení siete (podsieti) z adresy IP.
SVGA	Štandard veľkosti obrazovky s rozlíšením 800 (vodorovne) x 600 (zvislo) bodov.
SXGA	Štandard veľkosti obrazovky s rozlíšením 1 280 (vodorovne) x 1 024 (zvislo) bodov.

Synchronizácia	<p>Signály odosielané z počítačov majú presnú hodnotu frekvencie.</p> <p>Ak je frekvencia projektora odlišná, výsledný obraz nemá dobrú kvalitu.</p> <p>Proces zosúladenia fáz týchto signálov (relatívna pozícia maximálnych a minimálnych hodnôt signálov) sa nazýva synchronizácia.</p> <p>Ak signály nie sú zosynchronizované, dochádza napríklad k blikaniu, rozmazaniu a vodorovnému rušeniu.</p>
VGA	Štandard veľkosti obrazovky s rozlíšením 640 (vodorovne) x 480 (zvislo) bodov.
XGA	Štandard veľkosti obrazovky s rozlíšením 1 024 (vodorovne) x 768 (zvislo) bodov.
WXGA	Štandard veľkosti obrazovky s rozlíšením 1 280 (vodorovne) x 800 (zvislo) bodov.

V týchto častiach nájdete dôležité poznámky týkajúce sa projektora.

► **Súvisiace odkazy**

- "Indication of the manufacturer and the importer in accordance with requirements of EU directive" [str.136](#)
- "Indication of the manufacturer and the importer in accordance with requirements of United Kingdom directive" [str.136](#)
- "Obmedzenie používania" [str.136](#)
- "Spôsob likvidácie projektora" [str.137](#)
- "Požiadavky na operačný systém" [str.137](#)
- "Ochranné známky" [str.137](#)
- "Poznámka týkajúca sa autorských práv" [str.137](#)
- "Prisúdenie autorského práva" [str.138](#)

Indication of the manufacturer and the importer in accordance with requirements of EU directive

Manufacturer: SEIKO EPSON CORPORATION
Address: 3-5, Owa 3-chome, Suwa-shi, Nagano-ken 392-8502 Japan
Telephone: 81-266-52-3131
<http://www.epson.com/>

Importer: EPSON EUROPE B.V.
Address: Atlas Arena, Asia Building, Hoogoorddreef 5,1101 BA Amsterdam
Zuidoost
The Netherlands
Telephone: 31-20-314-5000
<http://www.epson.eu/>

Indication of the manufacturer and the importer in accordance with requirements of United Kingdom directive

Manufacturer: SEIKO EPSON CORPORATION
Address: 3-5, Owa 3-chome, Suwa-shi, Nagano-ken 392-8502 Japan
Telephone: 81-266-52-3131
<http://www.epson.com/>

Importer: Epson (UK) Ltd.
Address: Westside, London Road, Hemel Hempstead, Hertfordshire, HP3 9TD,
United Kingdom
<http://www.epson.co.uk>

Obmedzenie používania

Keď sa tento produkt používa v situáciách, ktoré si vyžadujú vysokú spoľahlivosť alebo bezpečnosť, napríklad v dopravných zariadeniach súvisiacich s leteckou, železničnou, námornou, automobilovou dopravou atď.; v zariadeniach na predchádzanie katastrofám; v rôznych bezpečnostných zariadeniach atď; prípadne vo funkčných/vysokopresných zariadeniach atď., mali by ste tento produkt použiť iba po starostlivom zvážení zahrnutia bezpečnostných prvkov, opatrení a redundancií do svojho návrhu, aby ste zachovali bezpečnosť a spoľahlivosť celého systému. Keďže tento produkt nebol určený na používanie v situáciách, ktoré si vyžadujú extrémne vysokú spoľahlivosť alebo bezpečnosť, napríklad v leteckom vybavení, hlavnom komunikačnom vybavení, vybavení na riadenie atómových elektrární ani v zdravotníckom vybavení, ktoré súvisí s priamou zdravotníckou starostlivosťou atď., po úplnom vyhodnotení sami rozhodnite o vhodnosti tohto produktu.

Spôsob likvidácie projektora

Výbojka v tomto výrobku obsahuje ortuť (Hg). Keď likvidujete projektor na konci životnosti výrobku, pozrite si miestne zákony a nariadenia týkajúce sa likvidácie alebo recyklácie. Nehádzte ho do koša s bežným odpadom.

Požiadavky na operačný systém

- Operačný systém Microsoft® Windows® 8.1
- Operačný systém Microsoft® Windows® 10
- Operačný systém Microsoft® Windows® 11

V tejto príručke sa vyššie uvedené operačné systémy označujú ako systémy „Windows 8.1“, „Windows 10“ a „Windows 11“. Na označenie všetkých týchto systémov sa navyše môže používať súhrnný výraz „Windows“.

- macOS 10.13.x
- macOS 10.14.x
- macOS 10.15.x
- macOS 11.0.x
- macOS 12.0.x

V tejto príručke sa používa spoločný termín „Mac“ na označenie všetkých operačných systémov uvedených vyššie.

Ochranné známky

EPSON je registrovaná ochranná známka, EXCEED YOUR VISION, ELPLP a jej logá sú registrované ochranné známky alebo ochranné známky spoločnosti Seiko Epson Corporation.

iPad, iPhone, Mac, OS X, iOS a macOS sú ochranné známky spoločnosti Apple Inc.

Microsoft, Windows, a logo Windows sú ochranné známky alebo registrované ochranné známky spoločnosti Microsoft Corporation v USA a/alebo iných krajinách.

HDMI, logo HDMI a High-Definition Multimedia Interface sú ochranné známky alebo registrované ochranné známky spoločnosti HDMI Licensing Administrator, Inc. 

„QR Code“ je registrovaná ochranná známka spoločnosti DENSO WAVE INCORPORATED.

Intel® je registrovaná ochranná známka spoločnosti Intel Corporation v USA alebo v ďalších krajinách.

Wi-Fi® je ochranná známka spoločnosti Wi-Fi Alliance®.

Slovná značka Bluetooth® a logo sú registrované ochranné známky spoločnosti Bluetooth SIG, Inc. a spoločnosť Seiko Epson Corporation používa tieto značky na základe licencie. Ostatné ochranné známky a obchodné názvy sú majetkom ich príslušných vlastníkov.

Ďalšie tu použité názvy produktov slúžia len na identifikačné účely a môžu byť ochranné známky príslušných vlastníkov. Spoločnosť Epson sa zrieka všetkých práv na tieto známky.

Poznámka týkajúca sa autorských práv

Všetky práva vyhradené. Žiadna časť tejto publikácie sa nesmie bez predchádzajúceho písomného súhlasu spoločnosti Seiko Epson Corporation reprodukovať, ukladať do prehľadávacieho systému ani sa nesmie na žiaden účel v žiadnej forme alebo akýmkoľvek spôsobom prenášať – elektronicky, mechanicky, fotokopírovaním, nahrávaním ani inak. Spoločnosť nenesie žiadnu priamu zodpovednosť za použitie informácií, ktoré sa tu nachádzajú. Nezodpovedá ani za prípadné škody vyplývajúce z použitia týchto informácií.

Spoločnosť Seiko Epson Corporation ani jej pridružené spoločnosti nie sú voči spotrebiteľovi tohto produktu alebo iným osobám zodpovedné za škody, straty, náklady a výdavky spôsobené spotrebiteľom alebo inou osobou v dôsledku nasledujúcich udalostí: nehoda, nesprávne použitie alebo zneužitie tohto produktu alebo neoprávnené úpravy, opravy alebo zmeny tohto produktu alebo (s výnimkou USA) nedodržanie prísneho súladu s prevádzkovými a servisnými pokynmi spoločnosti Seiko Epson Corporation.

Spoločnosť Seiko Epson Corporation nezodpovedá za žiadne škody alebo problémy spôsobené použitím akéhokoľvek príslušenstva alebo spotrebného materiálu, na ktorých nie je uvedené označenie originálnych produktov – Original Epson Products alebo Epson Approved Products od spoločnosti Seiko Epson Corporation.

Obsah tejto príručky môže byť zmenený alebo aktualizovaný bez predchádzajúceho upozornenia.

Prisúdenie autorského práva

Tieto informácie sa môžu zmeniť bez predchádzajúceho upozornenia.

© 2022 Seiko Epson Corporation

2022.6 414272701SK